

แผนผังแสดงจุดติดตั้ง CCTV ในพื้นที่บริเวณกองช่าง องค์การบริหารส่วนจังหวัดชัยภูมิ จำนวน ๖ จุด

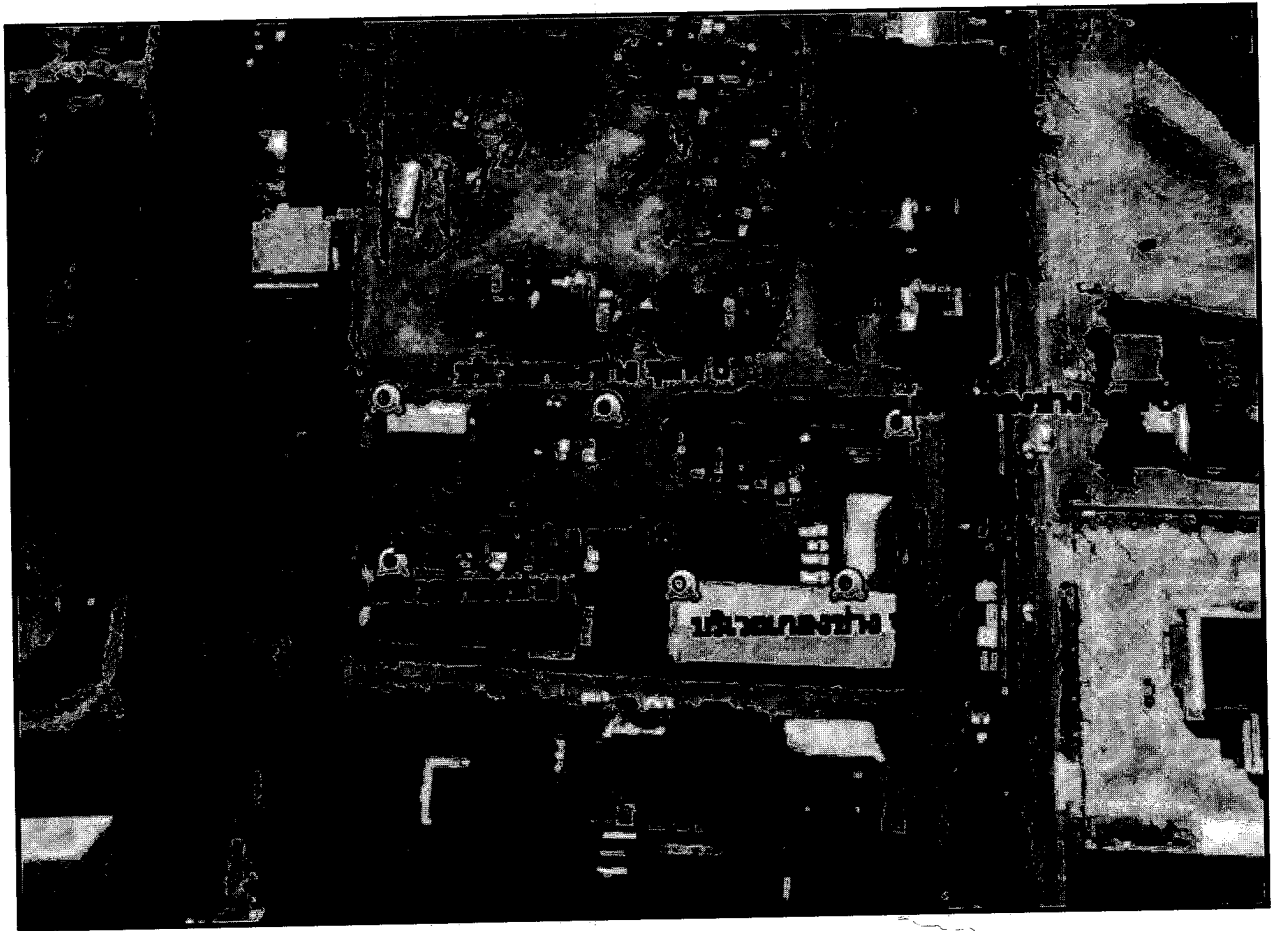

ลงชื่อ.....ประธานคณะกรรมการ  
(นายปรีชา ชูสกุล)

ลงชื่อ.....กรรมการ  
(รศ.ดร.ทศนัย ชุ่มวิวัฒน์)

ลงชื่อ.....กรรมการ  
(นายสังเวียน งามหัตถ์)

ลงชื่อ.....กรรมการ  
(นายอนุกุล ฉันทวิจิตร)

ลงชื่อ.....กรรมการ  
(นายวาโย วัฒนโน)

ตำแหน่ง CCTV ในพื้นที่ บ้านพักเจ้าหน้าที่ องค์การบริหารส่วนจังหวัดชัยภูมิ

ตารางแสดงตำแหน่งติดตั้ง CCTV ในพื้นที่ บ้านพักเจ้าหน้าที่ องค์การบริหารส่วนจังหวัดชัยภูมิ

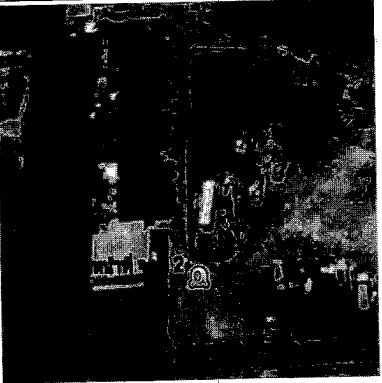
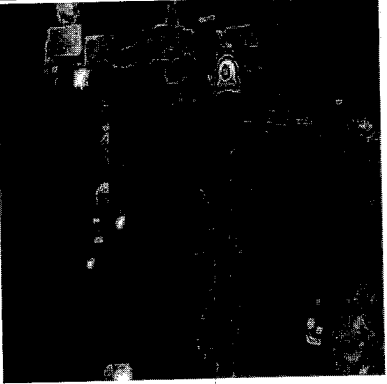
กล้องวงจรปิด จำนวน ๘ จุด							
No.	สถานที่ตั้ง	กล้อง ภายใน	กล้อง ภายนอก	รูปจุดติดตั้ง	Latitude	Longitude	หมายเหตุ
๑	บ้านพัก เจ้าหน้าที่ จุดที่ ๑		■		๑๕°๔๘'๑๓.๖๖"N	๑๐๒° ๐'๕๒.๙๐"E	
๒	บ้านพัก เจ้าหน้าที่ จุดที่ ๒		■		๑๕°๔๘'๑๓.๓๒"N	๑๐๒° ๐'๕๓.๐๓"E	
๓	บ้านพัก เจ้าหน้าที่ จุดที่ ๓		■		๑๕°๔๘'๑๐.๘๗"N	๑๐๒° ๐'๕๓.๑๑"E	

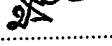

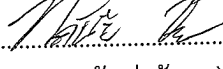
ลงชื่อ..........ประธานคณะกรรมการ  
(นายปรีชา ชูสกุล)

ลงชื่อ..........กรรมการ  
(รศ.ดร.ทศนัย ชุ่มวัฒนะ)

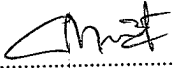
ลงชื่อ..........กรรมการ  
(นายสังเวียน นงทัด)

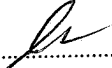
ลงชื่อ..........กรรมการ  
(นายอนุกุล ฉันทวิจิตร)

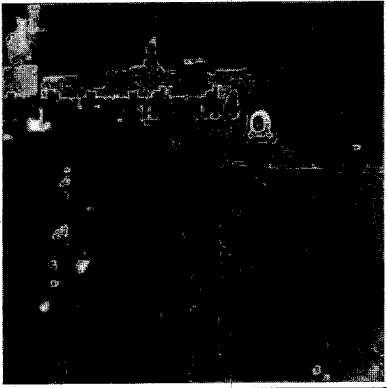
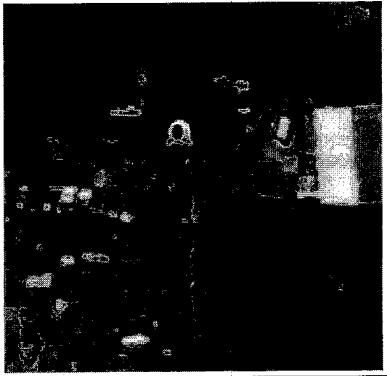
ลงชื่อ..........กรรมการ  
(นายวายุ วัฒนโน)

กล้องวงจรปิด จำนวน ๘ จุด							
No.	สถานที่ตั้ง	กล้อง ภายใน	กล้อง ภายนอก	รูปจุดติดตั้ง	Latitude	Longitude	หมายเหตุ
๔	บ้านพัก เจ้าหน้าที่ จุดที่ ๔		■		๑๕°๔๘'๑๐.๙๓"N	๑๐๒° ๐'๕๒.๘๗"E	
๕	บ้านพัก เจ้าหน้าที่ จุดที่ ๕		■		๑๕°๔๘'๑๑.๒๖"N	๑๐๒° ๐'๕๐.๔๑"E	
๖	บ้านพัก เจ้าหน้าที่ จุดที่ ๖		■		๑๕°๔๘'๑๑.๔๔"N	๑๐๒° ๐'๕๐.๑๙"E	
๗	บ้านพัก เจ้าหน้าที่ จุดที่ ๗		■		๑๕°๔๘'๑๓.๕๖"N	๑๐๒° ๐'๕๐.๕๗"E	

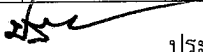
ลงชื่อ..........ประธานคณะกรรมการ  
(นายปรีชา ชูสกุล)

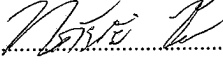
ลงชื่อ..........กรรมการ  
(รศ.ดร.ทศนัย ชุ่มวัฒนะ)

ลงชื่อ..........กรรมการ  
(นายสังเวียน งาหัตถ์)

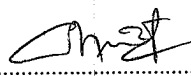
ลงชื่อ..........กรรมการ  
(นายนุกูล ฉันทวิจิตร)

ลงชื่อ..........กรรมการ  
(นายวายุ วัฒนโน)

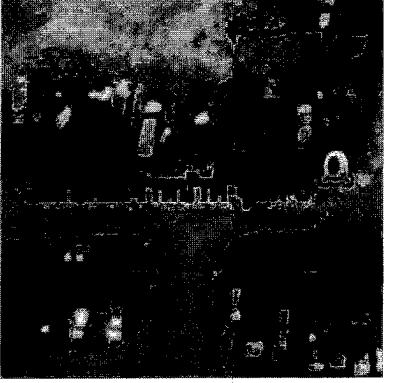
กล้องวงจรปิด จำนวน ๘ จุด							
No.	สถานที่ตั้ง	กล้อง ภายใน	กล้อง ภายนอก	รูปจุดติดตั้ง	Latitude	Longitude	หมายเหตุ
๘	บ้านพัก เจ้าหน้าที่ จุดที่ ๘		■		๑๕°๔๘'๑๓.๘๐"N	๑๐๒° ๐'๕๐.๗๓"E	

แผนผังแสดงจุดติดตั้ง CCTV ในพื้นที่บริเวณบ้านพักเจ้าหน้าที่ องค์การบริหารส่วนจังหวัดชัยภูมิ  
จำนวน ๘ จุด

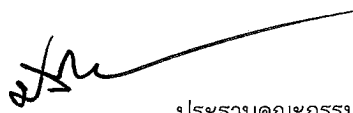

ลงชื่อ..........ประธานคณะกรรมการ  
(นายปรีชา ชูสกุล)

ลงชื่อ..........กรรมการ  
(รศ.ดร.ทศนัย ชุ่มวัฒนธรรม)

ลงชื่อ..........กรรมการ  
(นายสังเวียน งาทัดถิ)

ลงชื่อ..........กรรมการ  
(นายอนุกุล ฉันทวิจิตร)

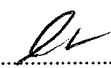
ลงชื่อ..........กรรมการ  
(นายวายุ วัฒนโน)

ตำแหน่ง CCTV ในพื้นที่ ภายในบริเวณอาคารสำนักงาน องค์การบริหารส่วนจังหวัดชัยภูมิ

ตารางแสดงตำแหน่งติดตั้ง CCTV ในพื้นที่ ภายในบริเวณอาคารสำนักงาน องค์การบริหารส่วนจังหวัดชัยภูมิ

กล้องวงจรปิด จำนวน ๒๓ จุด			
No.	CCTV Name	Latitude	Longitude
๑	Cam_๐๑_F๑	๑๕° ๔๘' ๑๘.๖๘"	๑๐๒° ๐' ๕๑.๔๕"E
๒	Cam_๐๒_F๑	๑๕° ๔๘' ๑๘.๗๖"N	๑๐๒° ๐' ๕๑.๓๕"E
๓	Cam_๐๓_F๑	๑๕° ๔๘' ๑๘.๒๙"N	๑๐๒° ๐' ๕๑.๓๒"E
๔	Cam_๐๔_F๑	๑๕° ๔๘' ๑๘.๒๖"N	๑๐๒° ๐' ๕๑.๘๐"E
๕	Cam_๐๕_F๑	๑๕° ๔๘' ๑๘.๕๑"N	๑๐๒° ๐' ๕๒.๒๐"E
๖	Cam_๐๖_F๑	๑๕° ๔๘' ๑๘.๔๘"N	๑๐๒° ๐' ๕๒.๙๖"E
๗	Cam_๐๗_F๑	๑๕° ๔๘' ๑๘.๖๑"N	๑๐๒° ๐' ๕๐.๘๐"E
๘	Cam_๐๘_F๑	๑๕° ๔๘' ๑๘.๗๘"N	๑๐๒° ๐' ๕๐.๐๗"E
๙	Cam_๐๙_F๒	๑๕° ๔๘' ๑๘.๔๑"N	๑๐๒° ๐' ๕๒.๑๙"E
๑๐	Cam_๑๐_F๒	๑๕° ๔๘' ๑๘.๓๗"N	๑๐๒° ๐' ๕๒.๙๕"E
๑๑	Cam_๑๑_F๒	๑๕° ๔๘' ๑๘.๕๐"N	๑๐๒° ๐' ๕๐.๘๐"E
๑๒	Cam_๑๒_F๒	๑๕° ๔๘' ๑๘.๖๓"N	๑๐๒° ๐' ๕๐.๐๙"E
๑๓	Cam_๑๓_F๓	๑๕° ๔๘' ๑๘.๓๙"N	๑๐๒° ๐' ๕๐.๗๔"E
๑๔	Cam_๑๔_F๓	๑๕° ๔๘' ๑๘.๒๖"N	๑๐๒° ๐' ๕๒.๙๒"E
๑๕	Cam_๑๕_F๓	๑๕° ๔๘' ๑๘.๔๑"N	๑๐๒° ๐' ๕๐.๘๐"E
๑๖	Cam_๑๖_F๓	๑๕° ๔๘' ๑๘.๕๑"N	๑๐๒° ๐' ๕๐.๐๙"E
๑๗	Cam_๑๗_F๑_T๒	๑๕° ๔๘' ๑๗.๗๔"N	๑๐๒° ๐' ๕๑.๙๒"E
๑๘	Cam_๑๘_F๑_T๒	๑๕° ๔๘' ๑๗.๗๘"N	๑๐๒° ๐' ๕๑.๓๖"E
๑๙	Cam_๑๙_F๑_T๒	๑๕° ๔๘' ๑๗.๔๔"N	๑๐๒° ๐' ๕๒.๓๖"E
๒๐	Cam_๒๐_F๑_T๒	๑๕° ๔๘' ๑๗.๕๓"N	๑๐๒° ๐' ๕๐.๘๕"E
๒๑	Cam_๒๑_F๑	๑๕° ๔๘' ๑๘.๓๑"N	๑๐๒° ๐' ๕๐.๑๑"E
๒๒	Cam_๒๒_F๑	๑๕° ๔๘' ๑๘.๑๓"N	๑๐๒° ๐' ๕๓.๐๒"E
๒๓	Cam_๒๓_F๑	๑๕° ๔๘' ๑๘.๕๐"N	๑๐๒° ๐' ๕๑.๕๓"E

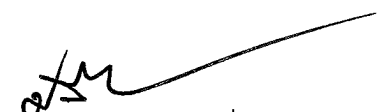
ลงชื่อ..........ประธานคณะกรรมการ  
(นายปรีชา ชูสกุล)

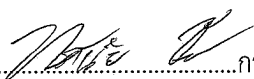
ลงชื่อ..........กรรมการ  
(รศ.ดร.ทศนัย ชุ่มวัฒนะ)

ลงชื่อ..........กรรมการ  
(นายสังเวียน นงห์ดี)

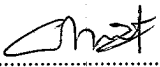
ลงชื่อ..........กรรมการ  
(นายอนุกุล ฉันทวิจิตร)

ลงชื่อ..........กรรมการ  
(นายวายุ วัฒนโน)

แผนผังแสดงจุดติดตั้ง CCTV ในพื้นที่บริเวณ องค์การบริหารส่วนจังหวัดชัยภูมิ จำนวน ๒๓ จุด

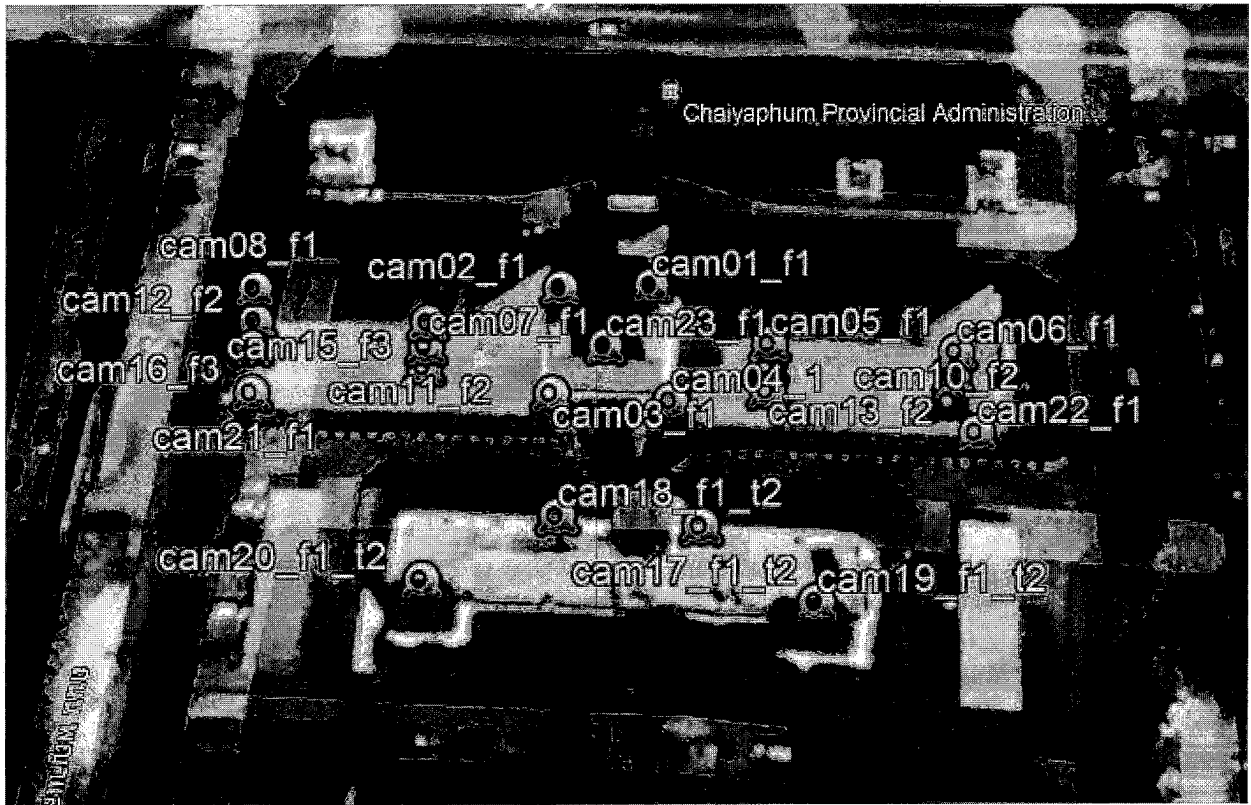

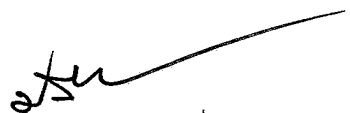
ลงชื่อ..........ประธานคณะกรรมการ  
(นายปรีชา ชูสกุล)

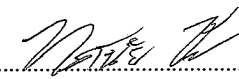
ลงชื่อ..........กรรมการ  
(รศ.ดร.ทศนัย ชุ่มวัฒนะ)

ลงชื่อ..........กรรมการ  
(นายสังเวียน งาหัตถ์)

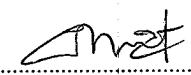
ลงชื่อ..........กรรมการ  
(นายนุกูล ฉันทวิจิตร)

ลงชื่อ..........กรรมการ  
(นายวายุ วัฒนโน)

แผนผังแสดงจุดติดตั้ง จอ LED ประชาสัมพันธ์ แบบติดตั้งภายนอกอาคาร จำนวน ๑ จอ

พิกัด Latitude ๑๕°๔๘'๒๕.๖๖"N และ Longitude ๑๐๒° ๐๑'๑๙.๒๖"E

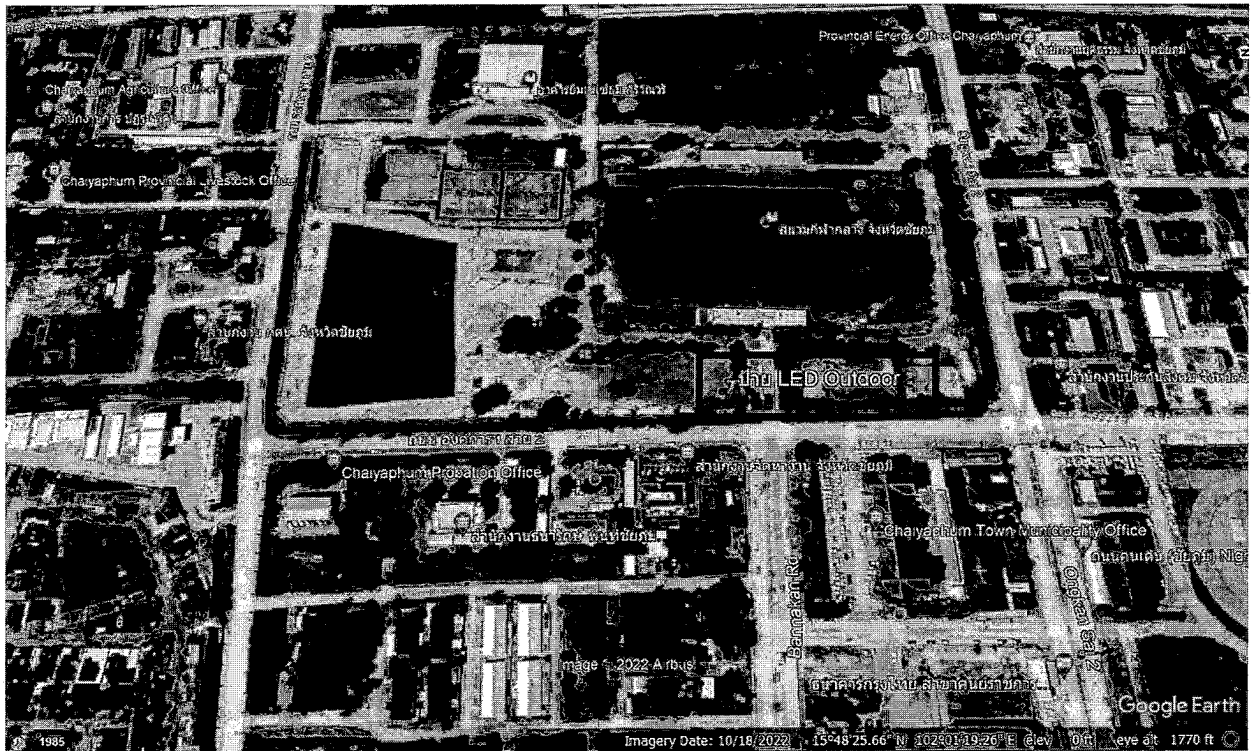

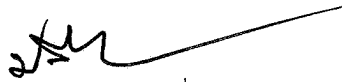
ลงชื่อ..........ประธานคณะกรรมการ  
(นายปรีชา ชูสกุล)

ลงชื่อ..........กรรมการ  
(รศ.ดร.ทศนัย ชุ่มวัฒนะ)

ลงชื่อ..........กรรมการ  
(นายสังเวียน นงหัตถ์)

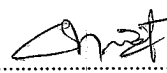
ลงชื่อ..........กรรมการ  
(นายนุกูล ฉันทวิจิตร)

ลงชื่อ..........กรรมการ  
(นายวาฑู วัฒนโน)

### รูป การติดตั้งระบบไฟฟ้า ระบบกล้องวงจรปิด CCTV

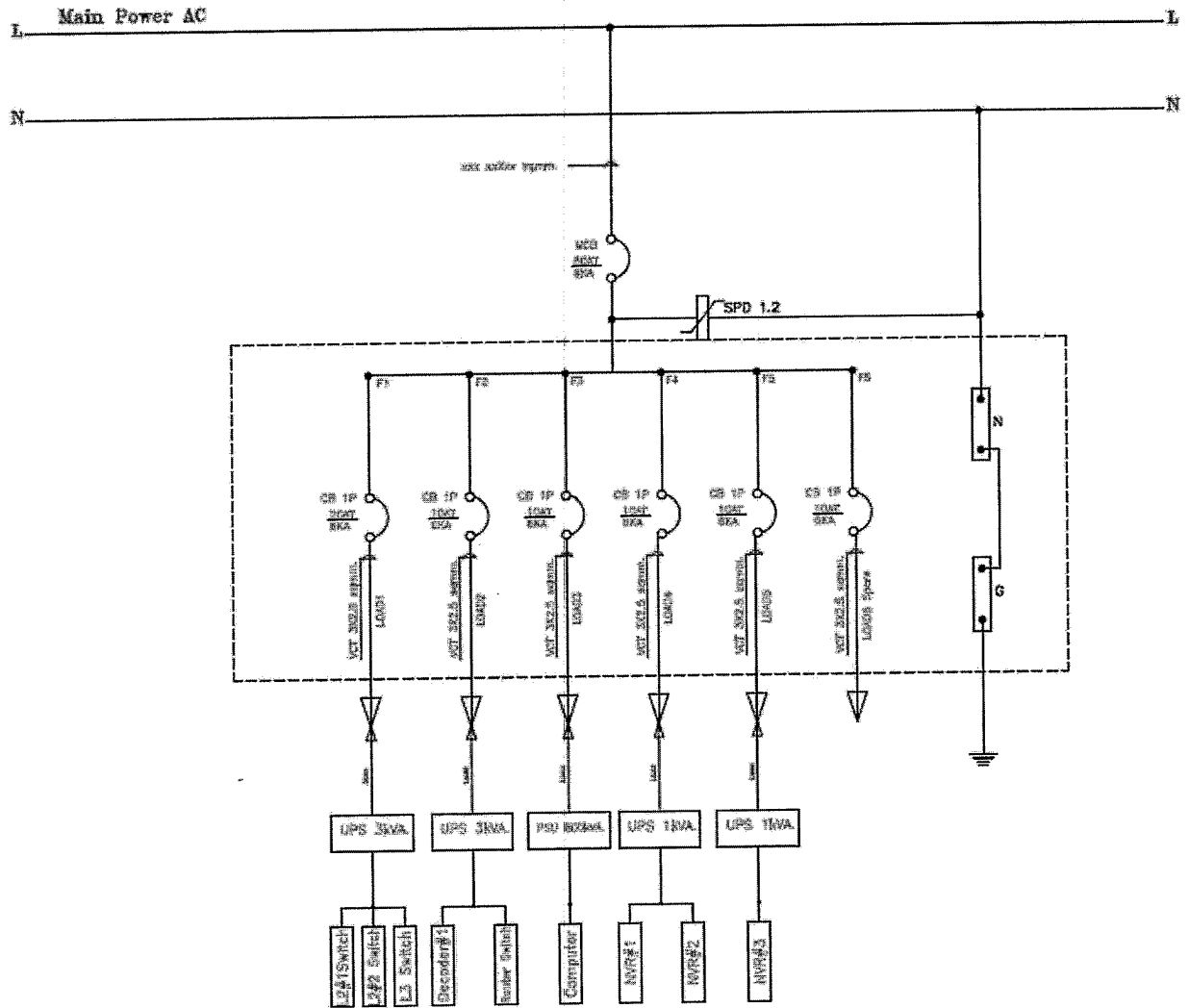

ลงชื่อ.....*[Signature]*.....ประธานคณะกรรมการ  
(นายปรีชา ชูสกุล)

ลงชื่อ.....*[Signature]*.....กรรมการ  
(รศ.ดร.ทศนัย ชุ่มวัฒนธรรม)

ลงชื่อ.....*[Signature]*.....กรรมการ  
(นายสังเวียน งามหัตถ์)

ลงชื่อ.....*[Signature]*.....กรรมการ  
(นายอนุกุล ฉันทวิจิตร)

ลงชื่อ.....*[Signature]*.....กรรมการ  
(นายวายุ วัฒนโน)



รูป การติดตั้งระบบไฟฟ้า ระบบกล้องวงจรปิด CCTV (ต่อ)

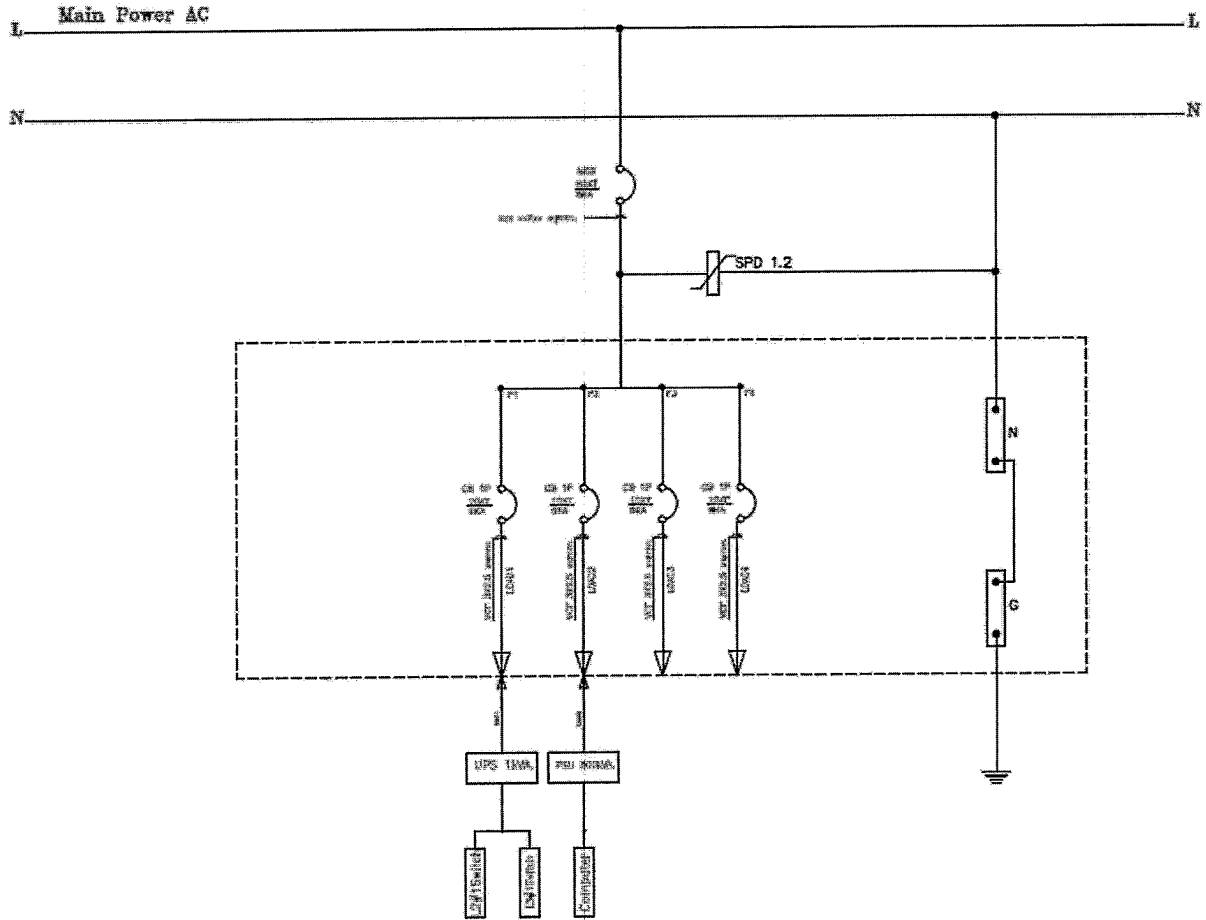

ลงชื่อ.....ประธานคณะกรรมการ  
(นายปรีชา ชูสกุล)

ลงชื่อ.....กรรมการ  
(รศ.ดร.ทศนัย ชุ่มวัฒนธรรม)

ลงชื่อ.....กรรมการ  
(นายสังเวียน งามหัตถ์)

ลงชื่อ.....กรรมการ  
(นายอนุกุล ฉันทวิจิตร)

ลงชื่อ.....กรรมการ  
(นายวายุ วัฒนโน)

### รูป การติดตั้งระบบไฟฟ้า ระบบกล้องวงจรปิด CCTV (ต่อ)

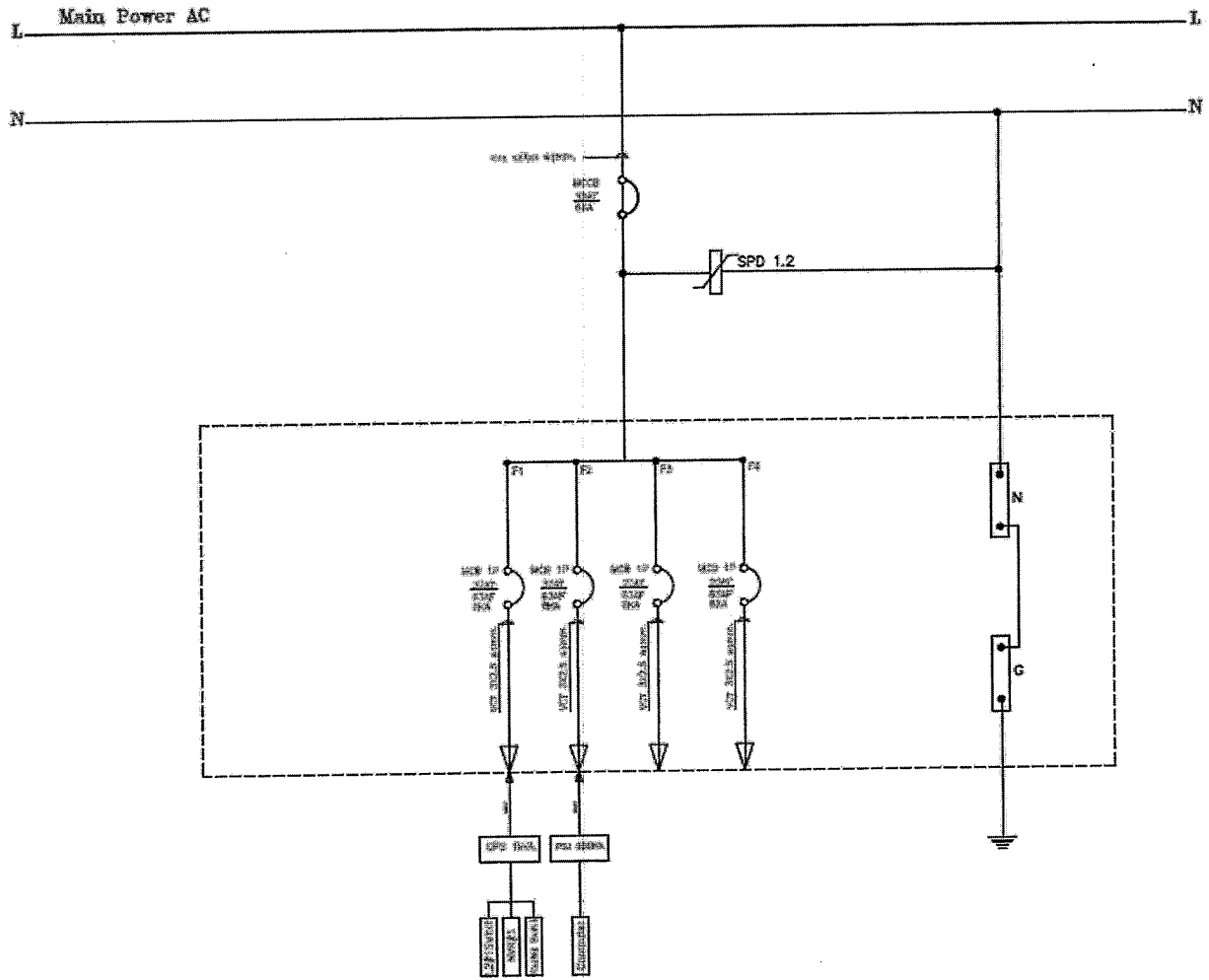

ลงชื่อ.....ประธานคณะกรรมการ

(นายปรีชา ชูสกุล)

ลงชื่อ.....กรรมการ

(รศ.ดร.ทศนัย ชุ่มวัฒนะ)

ลงชื่อ.....กรรมการ

(นายสังเวียน งามหัตถ์)

ลงชื่อ.....กรรมการ

(นายอนุกุล ฉันทวิจิตร)

ลงชื่อ.....กรรมการ

(นายวายุ วัฒนโน)

รูป การติดตั้งระบบไฟฟ้า ระบบกล้องวงจรปิด CCTV (ต่อ)

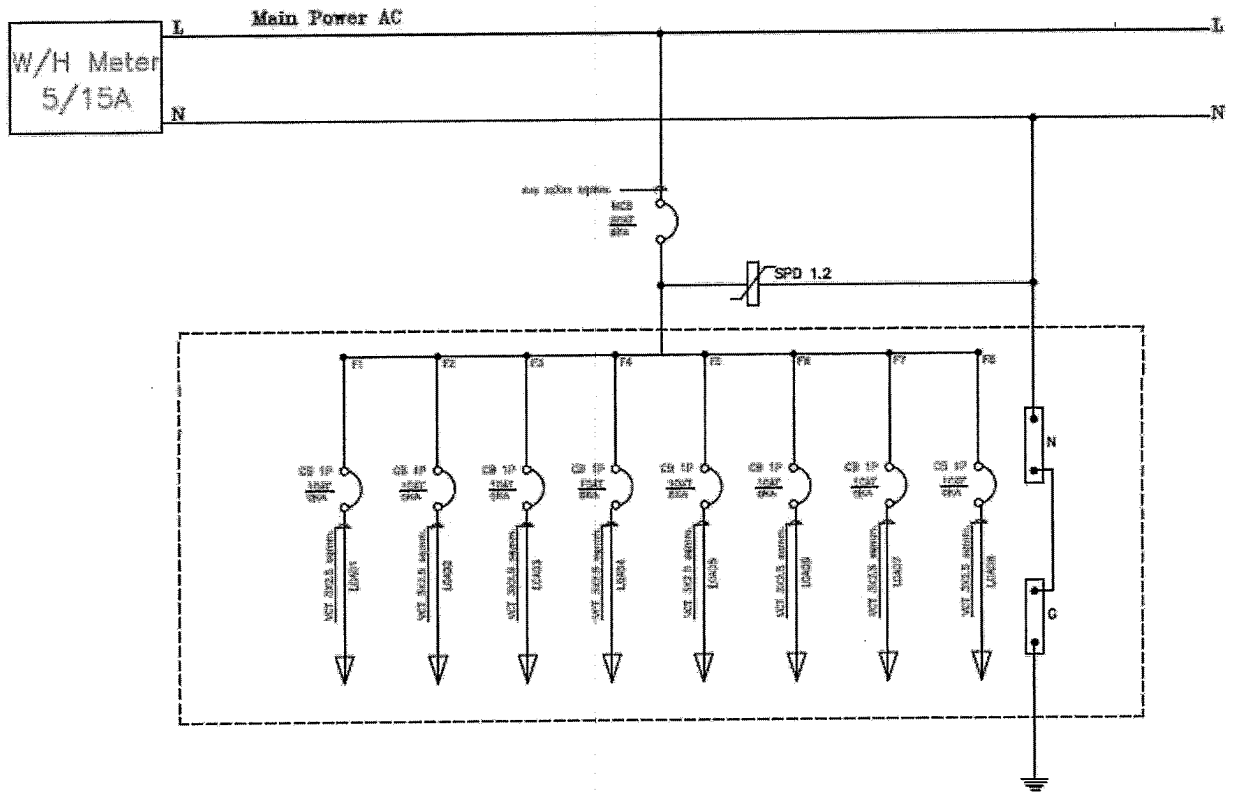

ลงชื่อ.....*[Signature]*.....ประธานคณะกรรมการ  
(นายปรีชา ชูสกุล)

ลงชื่อ.....*[Signature]*.....กรรมการ  
(รศ.ดร.ทศนัย ชุ่มวัฒนธรรม)

ลงชื่อ.....*[Signature]*.....กรรมการ  
(นายสังเวียน งาห์ดี)

ลงชื่อ.....*[Signature]*.....กรรมการ  
(นายอนุกุล ฉันทวิจิตร)

ลงชื่อ.....*[Signature]*.....กรรมการ  
(นายวายุ วัฒนโน)

### รูป การติดตั้งระบบไฟฟ้า ระบบกล้องวงจรปิด CCTV (ต่อ)

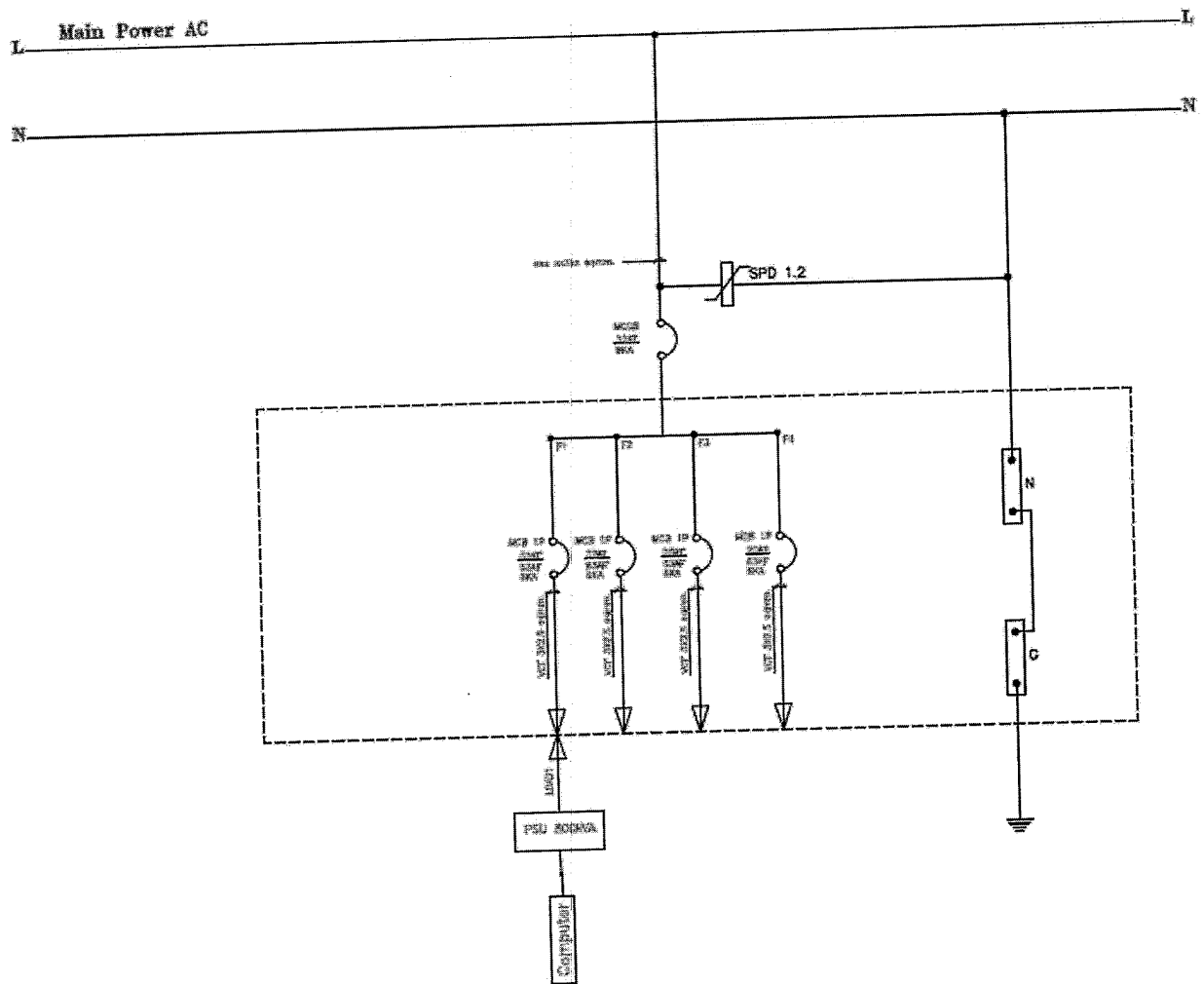

ลงชื่อ.....ประธานคณะกรรมการ  
(นายปรีชา ชูสกุล)

ลงชื่อ.....กรรมการ  
(รศ.ดร.ทศนัย ชุ่มวัฒนะ)

ลงชื่อ.....กรรมการ  
(นายสังเวียน งามหัตถ์)

ลงชื่อ.....กรรมการ  
(นายอนุกุล ฉันทวิจิตร)

ลงชื่อ.....กรรมการ  
(นายอายุ วัฒนโน)

สรุปค่าครุภัณฑ์จัดซื้อ

แบบ ปร.๕(ข)

ชื่อโครงการ/งานก่อสร้าง โครงการ Chaiphaphum Smart City ระยะที่ ๑  
 สถานที่ก่อสร้าง  
 หน่วยงานเจ้าของโครงการ/งานก่อสร้าง  
 แบบ ปร.๕ ที่แบบ มีจำนวน ๙ หน้า  
 ประมาณราคาโดย คณะกรรมการ ราคาากลาง

แบบเลขที่  
 องค์การบริหารส่วนจังหวัดชัยภูมิ  
 ประมาณราคาเมื่อวันที่ ๑ ธันวาคม ๒๕๖๕

ลำดับที่	รายการ	ค่างาน	ภาษีมูลค่าเพิ่ม	ครุภัณฑ์จัดซื้อ	หมายเหตุ
๑	Smart Governance (การบริหารภาครัฐอัจฉริยะ)				
๑.๑	Web Portal อบจ.ชัยภูมิ	๓,๐๐๐,๐๐๐		๓,๐๐๐,๐๐๐	รวมภาษีมูลค่าเพิ่มแล้ว
๑.๒	ระบบ e-office (paperless)	๕๐๐,๐๐๐		๕๐๐,๐๐๐	รวมภาษีมูลค่าเพิ่มแล้ว
๑.๓	ระบบแผนที่ แสดงผู้ป่วยติดเตียง,โรคระบาดและโรคเรื้อรัง	๑,๒๐๐,๐๐๐		๑,๒๐๐,๐๐๐	รวมภาษีมูลค่าเพิ่มแล้ว
๑.๔	งานปรับปรุงห้องประชุมวางแผนยุทธศาสตร์ (War Room) และห้องควบคุม	๘,๐๐๐,๐๐๐		๘,๐๐๐,๐๐๐	รวมภาษีมูลค่าเพิ่มแล้ว
๑.๕	งานปรับปรุงระบบสายสัญญาณ,ไฟฟ้าและระบบ Network ห้องประชุมวางแผนยุทธศาสตร์ (War Room) และห้องควบคุม	๔๐๐,๐๐๐		๔๐๐,๐๐๐	รวมภาษีมูลค่าเพิ่มแล้ว
๑.๖	งานปรับปรุงห้องประชุมสภา	๙,๐๐๐,๐๐๐		๙,๐๐๐,๐๐๐	รวมภาษีมูลค่าเพิ่มแล้ว
๑.๗	สถาบันชัยภูมิศึกษา	๗,๐๐๐,๐๐๐		๗,๐๐๐,๐๐๐	รวมภาษีมูลค่าเพิ่มแล้ว
๑.๘	โทรทัศน์ แอล อี ดี (LED TV) แบบ Smart TV ขนาด ๕๕ นิ้ว	๒๑๖,๐๐๐		๒๑๖,๐๐๐	รวมภาษีมูลค่าเพิ่มแล้ว
๑.๙	อุปกรณ์การประชุมทางไกลผ่านจอภาพ	๙๕,๐๐๐		๙๕,๐๐๐	รวมภาษีมูลค่าเพิ่มแล้ว
๑.๑๐	เครื่องบันทึกสัญญาณภาพและเสียง แบบ HD ไม่น้อยกว่า ๓ ช่องสัญญาณ	๑๘๖,๔๐๐		๑๘๖,๔๐๐	รวมภาษีมูลค่าเพิ่มแล้ว
๑.๑๑	กล้องโทรทัศน์วงจรปิดชนิดเครือข่าย แบบมุมมองคงที่สำหรับติดตั้งภายในอาคาร สำหรับใช้ในงานรักษาความปลอดภัยทั่วไปและงานอื่นๆ	๕๙๑,๓๐๐		๕๙๑,๓๐๐	รวมภาษีมูลค่าเพิ่มแล้ว
๑.๑๒	กล้องโทรทัศน์วงจรปิดชนิดเครือข่าย แบบมุมมองคงที่สำหรับติดตั้งภายนอกอาคาร สำหรับใช้ในงานรักษาความปลอดภัยทั่วไปและงานอื่นๆ	๙๐๐,๐๐๐		๙๐๐,๐๐๐	รวมภาษีมูลค่าเพิ่มแล้ว
สรุป	ราคารวม			๓๑,๐๘๘,๗๐๐.๐๐	
	คิดเป็นเงินประมาณ			๓๑,๐๘๘,๗๐๐.๐๐	
	ตัวอักษร				

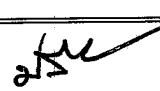
(ลงชื่อ)  ประธานคณะกรรมการ  
 (นายปรีชา ชูสกุล) ผอ.กองการศึกษาฯ

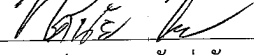
(ลงชื่อ)  กรรมการ  
 (รศ.ดร.ทศนัย ชุ่มวัฒนะ) ผู้อำนวยการสาขาวิชาเทคโนโลยีและการสื่อสาร  
 มหาวิทยาลัยรังสิต

(ลงชื่อ)  กรรมการ  
 (นายสังเวียน จงหัตถ์) นักวิชาการสาธารณสุขชำนาญการ

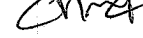
(ลงชื่อ)  กรรมการ  
 (นายนุกูล ฉันทจิตร) นักวิชาการคอมพิวเตอร์ชำนาญการ

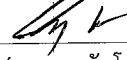
(ลงชื่อ)  กรรมการ  
 (นายวาวย วัฒน) นักวิชาการศึกษานำนาญการ

สรุปค่าครุภัณฑ์จัดซื้อ

ชื่อโครงการ/งานก่อสร้าง

โครงการ Chaiyaphum Smart City ระยะที่ ๑

สถานที่ก่อสร้าง

แบบเลขที่

องค์การบริหารส่วนจังหวัดชัยภูมิ

หน่วยงานเจ้าของโครงการ/งานก่อสร้าง

แบบ ปร.๕ ที่แนบ มีจำนวน ๙ หน้า

ประมาณราคาโดย

คณะกรรมการ ราคาากลาง

ประมาณราคาเมื่อวันที่ ๑ ธันวาคม ๒๕๖๕

ลำดับที่	รายการ	จำนวน	ภาษีมูลค่าเพิ่ม	ครุภัณฑ์จัดซื้อ	หมายเหตุ
๑.๑๓	กล้องโทรทัศน์วงจรปิดชนิดเครือข่าย แบบมุมมองคงที่สำหรับติดตั้งภายนอกอาคาร สำหรับใช้ในงานรักษาความปลอดภัย วิเคราะห์ภาพ และงานอื่นๆ และติดตั้งพร้อมใช้งาน	๑,๕๐๔,๐๐๐		๑,๕๐๔,๐๐๐	รวมภาษีมูลค่าเพิ่มแล้ว
๑.๑๔	อุปกรณ์บันทึกภาพผ่านเครือข่าย (Network Video Recorder) แบบ ๓๒ ช่อง (อ้างอิงตามเกณฑ์ราคาากลางและคุณลักษณะพื้นฐานของระบบ กล้องโทรทัศน์วงจรปิด กระทรวงดิจิทัลเพื่อเศรษฐกิจและสังคม ฉบับเดือนมิถุนายน ๒๕๖๔)	๑๖๔,๒๐๐		๑๖๔,๒๐๐	รวมภาษีมูลค่าเพิ่มแล้ว
๑.๑๕	ลิขสิทธิ์ (License) การใช้งานโปรแกรมแม่ข่ายของชุดควบคุมการบันทึกและบริหารจัดการกล้องโทรทัศน์วงจรปิด สำหรับงานรักษาความปลอดภัย วิเคราะห์และประมวลผลภาพ (Video Management Software)	๗๙๓,๑๐๐		๗๙๓,๑๐๐	รวมภาษีมูลค่าเพิ่มแล้ว
๑.๑๖	อุปกรณ์กระจายสัญญาณแบบ PoE (PoE L๒ Switch) ขนาด ๑๖ ช่อง	๖๑,๒๐๐		๖๑,๒๐๐	รวมภาษีมูลค่าเพิ่มแล้ว
๑.๑๗	อุปกรณ์กระจายสัญญาณ (L๓ Switch) แบบ ๒๔ ช่อง	๓๐๐,๘๐๐		๓๐๐,๘๐๐	รวมภาษีมูลค่าเพิ่มแล้ว
๑.๑๘	อุปกรณ์กระจายสัญญาณแบบ PoE (PoE L๒ Switch) ขนาด ๘ ช่อง	๑๐๒,๖๐๐		๑๐๒,๖๐๐	รวมภาษีมูลค่าเพิ่มแล้ว
๑.๑๙	ตู้ CCTV Outdoor Cabinet AC POWER DISTRIBUTION ๔ Universal Outlet HEAVY DUTY FAN ๑ X ๒๔"	๒๙๓,๔๐๐		๒๙๓,๔๐๐	รวมภาษีมูลค่าเพิ่มแล้ว
๑.๒๐	ตัวรับส่งข้อมูลที่เป็นสัญญาณ FIBER OPTIC ขนาดเล็ก, ๑๐๐๐Base-LX, ๑๓๑๐nm, SMF, ๑๐km	๘๘,๔๐๐		๘๘,๔๐๐	รวมภาษีมูลค่าเพิ่มแล้ว
๑.๒๑	ตู้สำหรับจัดเก็บเครื่องคอมพิวเตอร์และอุปกรณ์ แบบที่ ๑ (ขนาด ๓๖U)	๒๔,๖๐๐		๒๔,๖๐๐	รวมภาษีมูลค่าเพิ่มแล้ว
สรุป	ราคารวม			๓๔,๔๒๑,๐๐๐.๐๐	
	คิดเป็นเงินประมาณ			๓๔,๔๒๑,๐๐๐.๐๐	
	ตัวอักษร				

(ลงชื่อ)

(นายปรีชา ชูสกุล)

ประธานคณะกรรมการ

ผอ.กองการศึกษา

(ลงชื่อ)

(รศ.ดร.ทศนัย ชุ่มวัฒนะ)

กรรมการ

ผู้อำนวยการสาขาวิชาเทคโนโลยีและการสื่อสาร มหาวิทยาลัยรังสิต

(ลงชื่อ)

(นายสังเวียน งามหัตถ์)

กรรมการ

นักวิชาการสาธารณสุขชำนาญการ

(ลงชื่อ)

(นายอนุกุล นันวิจิตร)

กรรมการ

นักวิชาการคอมพิวเตอร์ชำนาญการ

(ลงชื่อ)

(นายวายุ วัฒนโน)

กรรมการ

นักวิชาการศึกษาชำนาญการ

สรุปค่าครุภัณฑ์จัดซื้อ

ชื่อโครงการ/งานก่อสร้าง

โครงการ Chaiyaphum Smart City ระยะที่ ๑

สถานที่ก่อสร้าง

แบบเลขที่

องค์การบริหารส่วนจังหวัดชัยภูมิ

หน่วยงานเจ้าของโครงการ/งานก่อสร้าง

แบบ ปร.๕ ที่แนบ มีจำนวน ๙ หน้า

ประมาณราคาเมื่อวันที่ ๑ ธันวาคม ๒๕๖๕

ประมาณราคาโดย คณะกรรมการ ราคาากลาง

ลำดับที่	รายการ	ค่างาน	ภาษีมูลค่าเพิ่ม	ครุภัณฑ์จัดซื้อ	หมายเหตุ
๒	Smart Living (การดำรงชีวิตอัจฉริยะ)				
๒.๑	อุปกรณ์แสดงผลภาพระบบสัมผัส Interactive Touch Screen ขนาด ๗๕ นิ้ว พร้อมขาตั้งล้อเลื่อนและระบบปรับไฟฟ้า	๙,๕๓๙,๖๐๐		๙,๕๓๙,๖๐๐	รวมภาษีมูลค่าเพิ่มแล้ว
๒.๒	เครื่องคอมพิวเตอร์ สำหรับงานประมวลผล แบบที่ ๒ (จอแสดงผลภาพขนาดไม่น้อยกว่า ๑๙ นิ้ว)	๑๒๐,๐๐๐		๑๒๐,๐๐๐	รวมภาษีมูลค่าเพิ่มแล้ว
๒.๓	ชุดโปรแกรมระบบปฏิบัติการสำหรับเครื่องคอมพิวเตอร์ และเครื่องคอมพิวเตอร์โน้ตบุ๊ก แบบสิทธิการใช้งานประเภทติดตั้งมาจากโรงงาน (OEM) ที่มีลิขสิทธิ์ถูกต้องตามกฎหมาย	๑๕,๒๐๐		๑๕,๒๐๐	รวมภาษีมูลค่าเพิ่มแล้ว
๒.๔	เครื่องสำรองไฟฟ้า ขนาด ๘๐๐ VA (อ้างอิงตามเกณฑ์ราคาากลางและคุณลักษณะพื้นฐานของการจัดหาอุปกรณ์และระบบคอมพิวเตอร์ กระทรวงดิจิทัลเพื่อเศรษฐกิจและสังคม ฉบับเดือนธันวาคม ปี ๒๕๖๔)	๑๓,๖๐๐		๑๓,๖๐๐	รวมภาษีมูลค่าเพิ่มแล้ว
๒.๕	เครื่องสำรองไฟฟ้า ขนาด ๑ kVA (อ้างอิงตามเกณฑ์ราคาากลางและคุณลักษณะพื้นฐานของการจัดหาอุปกรณ์และระบบคอมพิวเตอร์ กระทรวงดิจิทัลเพื่อเศรษฐกิจและสังคม ฉบับเดือนธันวาคม ปี ๒๕๖๔)	๕๖,๘๐๐		๕๖,๘๐๐	รวมภาษีมูลค่าเพิ่มแล้ว
๒.๖	เครื่องสำรองไฟฟ้า ขนาด ๓ kVA (อ้างอิงตามเกณฑ์ราคาากลางและคุณลักษณะพื้นฐานของการจัดหาอุปกรณ์และระบบคอมพิวเตอร์ กระทรวงดิจิทัลเพื่อเศรษฐกิจและสังคม ฉบับเดือนธันวาคม ปี ๒๕๖๔)	๕๓,๘๐๐		๕๓,๘๐๐	รวมภาษีมูลค่าเพิ่มแล้ว
๓	Smart Economy (เศรษฐกิจอัจฉริยะ)				
๓.๑	ระบบ Smart Economy	๑๐,๐๐๐,๐๐๐		๑๐,๐๐๐,๐๐๐	รวมภาษีมูลค่าเพิ่มแล้ว
๓.๒	จอ LED ประชาสัมพันธ์ แบบติดตั้งภายนอกอาคาร	๒,๓๐๐,๐๐๐		๒,๓๐๐,๐๐๐	รวมภาษีมูลค่าเพิ่มแล้ว
สรุป	ราคารวม			๕๖,๕๐๐,๐๐๐.๐๐	
	คิดเป็นเงินประมาณ			๕๖,๕๐๐,๐๐๐.๐๐	
	ตัวอักษร				(ทำสิบหกล้านห้าแสนบาทถ้วน)

(ลงชื่อ)

(นายปรีชา ชูสกุล)

ประธานคณะกรรมการ

ผอ.กองการศึกษาฯ

(ลงชื่อ)

(รศ.ดร.ทศนัย ชุ่มวัฒนะ)

กรรมการ

ผู้อำนวยการสาขาวิชาเทคโนโลยีและการสื่อสาร มหาวิทยาลัยรังสิต

(ลงชื่อ)

กรรมการ

(ลงชื่อ)

(นายภูทก ฉันทจิตร)

กรรมการ

นักวิชาการคอมพิวเตอร์ชำนาญการ

(ลงชื่อ)

(นายวายุ วัฒน)

กรรมการ

นักวิชาการศึกษาชำนาญการ

แบบแสดงรายการ ปริมาณ และราคา

โครงการ Chaiyaphum Smart City ระยะที่ ๑

ชื่อโครงการ/งานก่อสร้าง

สถานที่ก่อสร้าง

หน่วยงานเจ้าของโครงการ/งานก่อสร้าง

องค์การบริหารส่วนจังหวัดชัยภูมิ

แบบเลขที่

ประมาณราคาเมื่อวันที่ ๑ ธันวาคม ๒๕๖๕

ลำดับที่	รายการ	จำนวน	หน่วย	ค่าวัสดุ		ค่าแรงงาน		รวมค่าวัสดุ และค่าแรงงาน	หมายเหตุ
				ราคาต่อหน่วย	จำนวนเงิน	ราคาต่อหน่วย	จำนวนเงิน		
๑	Smart Governance (การบริหารภาครัฐอัจฉริยะ)								
๑.๑	Web Portal อบจ.ชัยภูมิ ประกอบด้วย	๑	ระบบ	๓,๐๐๐,๐๐๐	๓,๐๐๐,๐๐๐	-	-	๓,๐๐๐,๐๐๐	สี่ราคา
๑.๑.๑	งานพัฒนาระบบ	๑	ระบบ						
๑.๑.๒	บุคลากรดูแลระบบ จำนวน ๑ คน	๒	ปี						
๑.๑.๓	การฝึกอบรม	๑	ครั้ง						
๑.๑.๔	บริการ Cloud Service	๒	ปี						
๑.๒	ระบบ e - Office (Paperless) ประกอบด้วย	๑	ระบบ	๕๐๐,๐๐๐	๕๐๐,๐๐๐	-	-	๕๐๐,๐๐๐	สี่ราคา
๑.๒.๑	บุคลากรดูแลระบบ จำนวน ๑ คน	๒	ปี						
๑.๒.๒	งาน Subscription	๒๔	เดือน						
๑.๒.๓	การฝึกอบรม	๑	ครั้ง						
๑.๒.๔	บริการ Cloud Service	๒	ปี						
๑.๓	ระบบแผนที่ แสดงผู้ป่วยติดเตียง, โรคระบาดและโรคเรื้อรัง ประกอบด้วย	๑	ระบบ	๑,๒๐๐,๐๐๐	๑,๒๐๐,๐๐๐	-	-	๑,๒๐๐,๐๐๐	สี่ราคา
๑.๓.๑	บุคลากรดูแลระบบ จำนวน ๑ คน	๒	ปี						
๑.๓.๒	เจ้าหน้าที่นำเข้าข้อมูล จำนวน ๔ คน	๑	งาน						
๑.๓.๓	การฝึกอบรม	๑	ครั้ง						
๑.๓.๔	บริการ Cloud Service	๒	ปี						
๑.๔	งานปรับปรุงห้องประชุมวางแผนยุทธศาสตร์(War Room)และห้องควบคุม	๑	ระบบ	๔,๐๐๐,๐๐๐	๔,๐๐๐,๐๐๐	-	-	๔,๐๐๐,๐๐๐	สี่ราคา
๑.๔.๑	จอ Video Wall ขนาด ๕๕ นิ้ว	๒	จอ	๒๑๒,๐๐๐	๔๒๔,๐๐๐	-	-	๔๒๔,๐๐๐	สี่ราคา
๑.๔.๒	จอวิดีโอ Video Wall แบบติดตั้งบนผนัง	๒	ชุด	๒๗,๐๐๐	๕๔,๐๐๐	-	-	๑๐๘,๐๐๐	สี่ราคา
๑.๔.๓	จอโทรทัศน์ แอลอีดี (LED TV) ขนาด ๕๕ นิ้ว แบบ Smart TV	๔	จอ	๒๓,๐๐๐	๙๒,๐๐๐	-	-	๑๘๔,๐๐๐	บัญชีราคามาตรฐานครุภัณฑ์ ธันวาคม ๒๕๖๕
๑.๔.๔	ชาวยืดจอโทรทัศน์ แอลอีดี (LED TV)	๔	ชุด	๔,๐๐๐	๑๖,๐๐๐	-	-	๖๔,๐๐๐	สี่ราคา
๑.๔.๕	กล้อง PTZ สำหรับการประชุมทางไกล	๒	ชุด	๑๐๐,๐๐๐	๒๐๐,๐๐๐	-	-	๒๐๐,๐๐๐	สี่ราคา
๑.๔.๖	เครื่องส่งสัญญาณภาพแบบไร้สาย	๑	เครื่อง	๗๑,๕๐๐	๗๑,๕๐๐	-	-	๗๑,๕๐๐	สี่ราคา
๑.๔.๗	อุปกรณ์ต่อพ่วง เพื่อรับส่งสัญญาณภาพและเสียง	๒	ชุด	๑๐,๐๐๐	๒๐,๐๐๐	-	-	๒๐,๐๐๐	สี่ราคา
	ยอดยกไป				๒,๕๓๓,๕๐๐			๒,๕๓๓,๕๐๐	

ลงชื่อ .....ประธาน

ลงชื่อ .....กรรมการ

ลงชื่อ .....กรรมการ

ลงชื่อ .....กรรมการ

ลงชื่อ .....กรรมการ

(นายปรีชา ชูสกุล)

(รศ.ดร.ทัศนีย์ ชุมวัฒน์)

(นายสิงเวียน งามทัศน์)

(นายณัฐ ธีรวิจิตร)

(นายวายุ วัฒน)



แบบแสดงรายการ ปริมาณ และราคา

โครงการ Chaiyaphum Smart City ระยะที่ ๑

องค์การบริหารส่วนจังหวัดเชียงใหม่

หน่วยงานเจ้าของโครงการ/งานก่อสร้าง

สถานที่ก่อสร้าง

ประมาณราคาโดย

แบบเลขที่

ประมาณราคาเมื่อวันที่ ๑ ธันวาคม ๒๕๖๕

ลำดับที่	รายการ	จำนวน	หน่วย	ค่าวัสดุ		ค่าแรงงาน		รวมค่าวัสดุ และค่าแรงงาน	หมายเหตุ
				ราคาต่อหน่วย	จำนวนเงิน	ราคาต่อหน่วย	จำนวนเงิน		
	ยอดยกมา							๒,๕๓๓,๕๐๐	
๑.๔.๔๘	ชุดโปรแกรมการประชุมทางไกล (Video Conference)	๑	โปรแกรม	๑๐,๐๐๐	๑๐,๐๐๐	-	-	๑๐,๐๐๐	สี่ราคา
๑.๔.๔๙	กล่องเข้ารหัสสัญญาณภาพ (Encoder)	๘	เครื่อง	๙๒,๕๐๐	๗๔๐,๐๐๐	-	-	๗๔๐,๐๐๐	สี่ราคา
๑.๔.๕๐	กล่องถอดรหัสสัญญาณภาพ (Decoder)	๑๔	เครื่อง	๙๒,๐๐๐	๑,๒๘๘,๐๐๐	-	-	๑,๒๘๘,๐๐๐	สี่ราคา
๑.๔.๕๑	ชุดเมาส์ พร้อมแป้นพิมพ์ (mouse keyboard) แบบไร้สาย	๑	ชุด	๑,๕๐๐	๑,๕๐๐	-	-	๑,๕๐๐	สี่ราคา
๑.๔.๕๒	เครื่องบันทึกสัญญาณภาพและเสียง	๑	ชุด	๑๘๖,๕๐๐	๑๘๖,๕๐๐	-	-	๑๘๖,๕๐๐	สี่ราคา
๑.๔.๕๓	เครื่องควบคุมกล้อง	๑	ชุด	๒๖๐,๕๐๐	๒๖๐,๕๐๐	-	-	๒๖๐,๕๐๐	สี่ราคา
๑.๔.๕๔	เครื่องควบคุมสัญญาณภาพ	๑	ชุด	๒๙๐,๐๐๐	๒๙๐,๐๐๐	-	-	๒๙๐,๐๐๐	สี่ราคา
๑.๔.๕๕	เครื่องแปลงสัญญาณ HDMI to USB Video Capture	๑	ชุด	๑๒,๐๐๐	๑๒,๐๐๐	-	-	๑๒,๐๐๐	สี่ราคา
๑.๔.๕๖	อุปกรณ์เชื่อมต่อสัญญาณเสียงสำหรับประชุมทางไกล	๑	ชุด	๙๕,๐๐๐	๙๕,๐๐๐	-	-	๙๕,๐๐๐	สี่ราคา
๑.๔.๕๗	เครื่องกระจายสัญญาณภาพแบบ HDMI	๑	ชุด	๓๓,๐๐๐	๓๓,๐๐๐	-	-	๓๓,๐๐๐	สี่ราคา
๑.๔.๕๘	ลิฟท์ยกจอ monitor	๙	ชุด	๗๕,๐๐๐	๖๗๕,๐๐๐	-	-	๖๗๕,๐๐๐	สี่ราคา
๑.๔.๕๙	เครื่องควบคุมชุดประชุมแบบดิจิทัล	๑	เครื่อง	๘๒,๐๐๐	๘๒,๐๐๐	-	-	๘๒,๐๐๐	สี่ราคา
๑.๔.๖๐	ชุดประชุมดิจิทัลจอ สำหรับประธาน	๑	ตัว	๒๕,๕๐๐	๒๕,๕๐๐	-	-	๒๕,๕๐๐	สี่ราคา
๑.๔.๖๑	ชุดประชุมดิจิทัลจอ สำหรับผู้ร่วมประชุม	๑๔	ตัว	๒๕,๕๐๐	๓๕๗,๐๐๐	-	-	๓๕๗,๐๐๐	สี่ราคา
๑.๔.๖๒	เครื่องปรับแต่งสัญญาณเสียงแบบดิจิทัล	๑	เครื่อง	๘๒,๐๐๐	๘๒,๐๐๐	-	-	๘๒,๐๐๐	สี่ราคา
๑.๔.๖๓	เครื่องขยายเสียง	๒	เครื่อง	๓๖,๒๐๐	๗๒,๔๐๐	-	-	๗๒,๔๐๐	สี่ราคา
๑.๔.๖๔	ลำโพงตู้แบบ Column Speaker	๒	ตู้	๓๓,๐๐๐	๖๖,๐๐๐	-	-	๖๖,๐๐๐	สี่ราคา
๑.๔.๖๕	ลำโพง Two-Way Ceiling Speaker	๙	ตู้	๓,๐๐๐	๒๗,๐๐๐	-	-	๒๗,๐๐๐	สี่ราคา
๑.๔.๖๖	ตู้เก็บอุปกรณ์	๑	ตู้	๓๔,๐๐๐	๓๔,๐๐๐	-	-	๓๔,๐๐๐	สี่ราคา
๑.๔.๖๗	เครื่องควบคุมอัตโนมัติพร้อมหน้าจอแบบสัมผัส	๑	เครื่อง	๖๗,๐๐๐	๖๗,๐๐๐	-	-	๖๗,๐๐๐	สี่ราคา
๑.๔.๖๘	เครื่องควบคุมระบบหลัก	๑	เครื่อง	๘๗,๕๐๐	๘๗,๕๐๐	-	-	๘๗,๕๐๐	สี่ราคา
๑.๔.๖๙	เครื่องคอมพิวเตอร์ All In One สำหรับงานประมวลผล	๑	เครื่อง	๒๓,๐๐๐	๒๓,๐๐๐	-	-	๒๓,๐๐๐	สี่ราคา
๑.๔.๓๐	อุปกรณ์กระจายสัญญาณไร้สาย (Access Point)	๑	เครื่อง	๘,๑๐๐	๘,๑๐๐	-	-	๘,๑๐๐	สี่ราคา
	ยอดยกไป				๑๑,๐๕๒,๓๐๐			๑๑,๐๕๒,๓๐๐	

ลงชื่อ ..... (นายปรีชา ชูสกุล)

ประธาน

ลงชื่อ ..... (รศ.ดร.ทศนีย์ ชูมวิฑนะ)

กรรมการ

ลงชื่อ ..... (นายสังเวียน จาท์ดี)

กรรมการ

ลงชื่อ ..... (นายอนุช นวินิจิตร)

กรรมการ

ลงชื่อ ..... (นายวายุ วัฒน)

กรรมการ

แบบแสดงรายการ ปริมาณ และราคา

โครงการ Chaiyaphum Smart City ระยะที่ ๑

ชื่อโครงการ/งานก่อสร้าง

สถานที่ก่อสร้าง

หน่วยงานเจ้าของโครงการ/งานก่อสร้าง

องค์การบริหารส่วนจังหวัดชัยภูมิ

แบบเลขที่

ประมาณราคาเมื่อวันที่ ๑ ธันวาคม ๒๕๖๕

ลำดับที่	รายการ	จำนวน	หน่วย	ค่าวัสดุ		ค่าแรงงาน		รวมค่าวัสดุ และค่าแรงงาน	หมายเหตุ
				ราคาต่อหน่วย	จำนวนเงิน	ราคาต่อหน่วย	จำนวนเงิน		
	ยอดรวม			๑๑,๐๕๒,๓๐๐				๑๑,๐๕๒,๓๐๐	สีบราคา
๑.๔.๓๑	อุปกรณ์กระจายสัญญาณ Ethernet Switch	๑	เครื่อง	๑๗,๐๐๐	๑๗,๐๐๐	-	-	๑๗,๐๐๐	สีบราคา
๑.๔.๓๒	อุปกรณ์กระจายระบบภาพเสียงผ่านเครือข่าย (Distributed AV over IP Switch)	๑	เครื่อง	๑๑๒,๐๐๐	๑๑๒,๐๐๐	-	-	๑๑๒,๐๐๐	เกณฑ์ราคากลางและคุณลักษณะพื้นฐานการจัดทำ
๑.๔.๓๓	เครื่องสำรองไฟขนาด ๑๐ kVA	๑	เครื่อง	๑๔๐,๐๐๐	๑๔๐,๐๐๐	-	-	๑๔๐,๐๐๐	อุปกรณ์และระบบคอมพิวเตอร์ ๒๕๖๔
๑.๔.๓๔	งานปรับปรุงห้องประชุมวงแผนยุทธศาสตร์ ประกอบด้วย	๑	ห้อง	๑,๑๑๔,๗๐๐	๑,๑๑๔,๗๐๐	-	-	๑,๑๑๔,๗๐๐	สีบราคา
๑.๔.๓๔.๑	โต๊ะประชุม	๑	ชุด	-	-	-	-	-	
๑.๔.๓๔.๒	เก้าอี้สำหรับผู้ติดตาม	๗	ตัว	-	-	-	-	-	
๑.๔.๓๔.๓	เก้าอี้สำหรับผู้ร่วมประชุม	๑๔	ตัว	-	-	-	-	-	
๑.๔.๓๔.๔	เก้าอี้สำหรับประธาน	๑	ตัว	-	-	-	-	-	
๑.๔.๓๔.๕	งานกันห้องโครงสร้างเหล็ก	๑	งาน	-	-	-	-	-	
๑.๔.๓๔.๖	งานปรับปรุงฝ้าเพดาน	๑	งาน	-	-	-	-	-	
๑.๔.๓๔.๗	งานปรับปรุงผนังด้านข้าง ซ้ายและขวา	๑	งาน	-	-	-	-	-	
๑.๔.๓๔.๘	งานปรับปรุงผนังด้านหน้าห้องที่ติดจอ Video Wall	๑	งาน	-	-	-	-	-	
๑.๔.๓๔.๙	งานปรับปรุงผนังด้านหลังห้อง พร้อมโลโก้หน่วยงาน	๑	งาน	-	-	-	-	-	
๑.๔.๓๔.๑๐	งานปรับปรุงตกแต่งภายในห้อง	๑	งาน	-	-	-	-	-	
๑.๔.๓๔.๑๑	ติดตั้ง Wall Paper ภายในทั้งหมุด	๑	งาน	-	-	-	-	-	
๑.๔.๓๔.๑๒	เก็บสีภายในทั้งหมด	๑	งาน	-	-	-	-	-	
๑.๔.๓๔.๑๓	ระบบงานไฟฟ้า	๑	ระบบ	-	-	-	-	-	
๑.๔.๓๔.๑๔	ตู้ควบคุมระบบไฟฟ้า พร้อมอุปกรณ์ประกอบ	๑	ชุด	๙๒,๐๐๐	๙๒,๐๐๐	-	-	๑๙๔,๐๐๐	สีบราคา
๑.๔.๓๔.๑๕	เครื่องปรับอากาศแบบฝังฝ้า ขนาด ๒๙,๐๐๐ บีทียู	๒	เครื่อง	๘๐,๐๐๐	๘๐,๐๐๐	-	-	๘๐,๐๐๐	สีบราคา
๑.๔.๓๖	เครื่องพอกอากาศ	๑	ระบบ	๔๐๐,๐๐๐	๔๐๐,๐๐๐	-	-	๔๐๐,๐๐๐	สีบราคา
๑.๔.๓๗	งานปรับปรุงระบบสายสัญญาณ, ไฟฟ้าและระบบ Network ห้องประชุมวงแผนยุทธศาสตร์ (war room) และห้องควบคุม ประกอบด้วย	๑	ระบบ	-	-	-	-	-	
๑.๔.๓๘	สาย HDMI	๗๖	เมตร	-	-	-	-	-	
	ยอดรวมไป			๑๓,๑๐๐,๐๐๐				๑๓,๑๐๐,๐๐๐	

ลงชื่อ .....

ประธาน

ลงชื่อ .....

กรรมการ

ลงชื่อ .....

กรรมการ

ลงชื่อ .....

กรรมการ

ลงชื่อ .....

กรรมการ

ลงชื่อ .....

กรรมการ

ลงชื่อ .....

กรรมการ

ลงชื่อ .....

กรรมการ

ลงชื่อ .....

กรรมการ

(นายปรีชา สุสกุล)

(รศ.ดร.ทัศนีย์ ชุมวัฒน์นะ)

(นายสังเวียน งามพิศ)

(นายสุก ธีรวิจิตร)

(นายสุก ธีรวิจิตร)

(นายสุก ธีรวิจิตร)

(นายสุก ธีรวิจิตร)

(นายสุก ธีรวิจิตร)

(นายสุก ธีรวิจิตร)

แบบแสดงรายการ ปริมาณ และราคา  
โครงการ Chaiyaphum Smart City ระยะที่ ๑

ชื่อโครงการ/งานก่อสร้าง  
สถานที่ก่อสร้าง

หน่วยงานเจ้าของโครงการ/งานก่อสร้าง  
ประมาณราคาโดย

แบบเลขที่

ประมาณราคาเมื่อวันที่ ๑ ธันวาคม ๒๕๖๕

ลำดับที่	รายการ	จำนวน	หน่วย	ค่าวัสดุ		ค่าแรงงาน		รวมค่าวัสดุ และค่าแรงงาน	หมายเหตุ
				ราคาต่อหน่วย	จำนวนเงิน	ราคาต่อหน่วย	จำนวนเงิน		
	ยอดยกมา				๑๓,๑๐๐,๐๐๐			๑๓,๑๐๐,๐๐๐	
๑.๕.๒	สาย CAT ๖	๗๑๐	เมตร	-	-	-	-	-	
๑.๕.๓	ตู้เก็บอุปกรณ์ขนาดเล็กกว่า ๒ เมตร ลึก ไม่น้อยกว่า ๐.๕ เมตร สูงไม่เกิน ๑.๕ เมตร	๑	ใบ	-	-	-	-	-	
๑.๕.๔	ติดตั้งสายสัญญาณเสียง	๑๒๐	เมตร	-	-	-	-	-	
๑.๕.๕	ติดตั้งสายลำโพง	๑๖๐	เมตร	-	-	-	-	-	
๑.๕.๖	งานเขียนโปรแกรม ควบคุมการทำงานของระบบ	๑	งาน	-	-	-	-	-	
๑.๕.๗	สาย Control RS ๒๓๒	๖๐	เมตร	-	-	-	-	-	
๑.๕.๘	สาย Control Infrared	๘๐	เมตร	-	-	-	-	-	
๑.๕.๙	THW ๑x๔	๒๐๐	เมตร	-	-	-	-	-	
๑.๕.๑๐	ข้อมั้ยานแอร์	๖	เมตร	-	-	-	-	-	
๑.๕.๑๑	ห้องน้ำทิ้ง	๖	เมตร	-	-	-	-	-	
๑.๖	งานปรับปรุงห้องประชุมสภา	๑	งาน	๙,๐๐๐,๐๐๐	๙,๐๐๐,๐๐๐	-	-	๙,๐๐๐,๐๐๐	สีเบรค
๑.๖.๑	กล้อง PTZ สำหรับการประชุมทางไกล	๔	ชุด	๑๐๐,๐๐๐	๔๐๐,๐๐๐	-	-	๔๐๐,๐๐๐	สีเบรค
๑.๖.๒	เครื่องส่งสัญญาณภาพแบบไร้สาย	๑	เครื่อง	๗๑,๕๐๐	๗๑,๕๐๐	-	-	๗๑,๕๐๐	สีเบรค
๑.๖.๓	อุปกรณ์ต่อพ่วง เพื่อรับส่งสัญญาณภาพและเสียง	๒	ชุด	๑๐,๐๐๐	๒๐,๐๐๐	-	-	๒๐,๐๐๐	สีเบรค
๑.๖.๔	ชุดโปรแกรมการประชุมทางไกล (Video Conference)	๑	โปรแกรม	๑๐,๐๐๐	๑๐,๐๐๐	-	-	๑๐,๐๐๐	สีเบรค
๑.๖.๕	กล้องเข้ารหัสสัญญาณภาพ (Encoder)	๖	เครื่อง	๙๒,๕๐๐	๕๕๕,๐๐๐	-	-	๕๕๕,๐๐๐	สีเบรค
๑.๖.๖	กล้องถอดรหัสสัญญาณภาพ (Decoder)	๖	เครื่อง	๙๒,๕๐๐	๕๕๕,๐๐๐	-	-	๕๕๕,๐๐๐	สีเบรค
๑.๖.๗	เครื่องบันทึกสัญญาณภาพและเสียง แบบ HD ไม่น้อยกว่า ๓ ช่องสัญญาณ	๑	ชุด	๑๘๖,๔๐๐	๑๘๖,๔๐๐	-	-	๑๘๖,๔๐๐	สีเบรค
๑.๖.๘	เครื่องควบคุมกล้อง	๑	ชุด	๒๖๐,๔๐๐	๒๖๐,๔๐๐	-	-	๒๖๐,๔๐๐	สีเบรค
๑.๖.๙	เครื่องควบคุมสัญญาณภาพ	๑	ชุด	๒๕๐,๐๐๐	๒๕๐,๐๐๐	-	-	๒๕๐,๐๐๐	สีเบรค
๑.๖.๑๐	เครื่องแปลงสัญญาณ HDMI to USB Video Capture	๑	ชุด	๑๒,๐๐๐	๑๒,๐๐๐	-	-	๑๒,๐๐๐	สีเบรค
๑.๖.๑๑	อุปกรณ์เชื่อมต่อสัญญาณภาพเสียงสำหรับประชุมทางไกล	๑	ชุด	๙๕,๐๐๐	๙๕,๐๐๐	-	-	๙๕,๐๐๐	สีเบรค
๑.๖.๑๒	เครื่องกระจายสัญญาณภาพแบบ HDMI	๗	ชุด	๓๓๑,๐๐๐	๒๓๑๗,๐๐๐	-	-	๒๓๑๗,๐๐๐	สีเบรค
๑.๖.๑๓	จอภาพสำหรับผู้ร่วมประชุม	๙๐	ชุด	๑๐,๓๐๐	๙๒๗,๐๐๐	-	-	๙๒๗,๐๐๐	สีเบรค
๑.๖.๑๔	สายสัญญาณ HDMI ความยาว ๑๐ เมตร	๙๐	เส้น	๖๐๐	๕๔,๐๐๐	-	-	๕๔,๐๐๐	สีเบรค
	ยอดยกไป				๑๖,๗๖๔,๓๐๐			๑๖,๗๖๔,๓๐๐	

ลงชื่อ ..... ประธาน (นายปรีชา ชูสกุล) (นายปรีชา ชูสกุล)  
 ลงชื่อ ..... กรรมการ (รศ.ดร.ทัศนีย์ ชุมวัฒน์) (นายสุกฤษ วัฒนวิจิตร)  
 ลงชื่อ ..... กรรมการ (นายสุกฤษ วัฒนวิจิตร)  
 ลงชื่อ ..... กรรมการ (นายสุกฤษ วัฒนวิจิตร)  
 กรรมการ (นายสุกฤษ วัฒนวิจิตร)



แบบแสดงรายการ ปริมาณ และราคา

โครงการ Chaiyaphum Smart City ระยะที่ ๑

ชื่อโครงการ/งานก่อสร้าง

สถานที่ก่อสร้าง

หน่วยงานเจ้าของโครงการ/งานก่อสร้าง

องค์การบริหารส่วนจังหวัดชัยภูมิ

แบบเลขที่

ประมาณราคาเมื่อวันที่ ๑ ธันวาคม ๒๕๖๕

ลำดับที่	รายการ	จำนวน	หน่วย	ค่าวัสดุ		ค่าแรงงาน		รวมค่าวัสดุ และค่าแรงงาน	หมายเหตุ
				ราคาต่อหน่วย	จำนวนเงิน	ราคาต่อหน่วย	จำนวนเงิน		
	ยอดยกมา			๒๓,๓๕๓,๐๐๐				๒๓,๓๕๓,๐๐๐	
๑.๗.๑.๖	โมดูลแผ่นที่สามมิติ	๑	ชุด	๕๐๐,๐๐๐	๕๐๐,๐๐๐	-	-	๕๐๐,๐๐๐	สี่ราคา
๑.๗.๑.๗	เครื่องสำรองไฟฟ้า ขนาด ๑ KVA	๑	เครื่อง	๕,๐๐๐	๕,๐๐๐	-	-	๕,๐๐๐	เกณฑ์ราคากลางและคุณลักษณะพื้นฐานการจัดทำอุปกรณ์และระบบคอมพิวเตอร์ ธันวาคม ๒๕๖๔
๑.๗.๑.๘	ระบบงานไฟฟ้า สายไฟฟ้าสำหรับติดตั้งอุปกรณ์คอมพิวเตอร์ และอุปกรณ์ตรวจจบ การ	๑	ระบบ	๖๕,๐๐๐	๖๕,๐๐๐	-	-	๖๕,๐๐๐	สี่ราคา
๑.๗.๑.๙	ทำเนือหาการพัฒนาเมืองชัยภูมิ	๑	ระบบ	๖๐๐,๐๐๐	๖๐๐,๐๐๐	-	-	๖๐๐,๐๐๐	สี่ราคา
๑.๗.๒	ห้องจัดแสดงที่ ๒ บริเวณห้องโถงกลาง อาคาร (Talk Record e-Book)	๑	งาน	๒,๐๐๕,๐๐๐	๒,๐๐๕,๐๐๐	-	-	๒,๐๐๕,๐๐๐	สี่ราคา
๑.๗.๒.๑	ระบบบันทึกภาพและเสียง พร้อมซอฟต์แวร์ การจดจำเสียง ภาพ ตำแหน่งของเสียง ภาพ	๑	ระบบ	๑,๘๘๘,๘๐๐	๑,๘๘๘,๘๐๐	-	-	๑,๘๘๘,๘๐๐	สี่ราคา
๑.๗.๒.๒	อุปกรณ์กระจายสัญญาณไร้สาย (Access Point)	๑	เครื่อง	๕,๕๐๐	๕,๕๐๐	-	-	๕,๕๐๐	สี่ราคา
๑.๗.๒.๓	คอมพิวเตอร์ สำหรับประมวลผล ที่แบบที่ ๒ (จอแสดงภาพขนาดไม่น้อยกว่า ๑๙ นิ้ว)	๑	ชุด	๓๐,๐๐๐	๓๐,๐๐๐	-	-	๓๐,๐๐๐	เกณฑ์ราคากลางและคุณลักษณะพื้นฐานการจัดทำ อุปกรณ์และระบบคอมพิวเตอร์ ธันวาคม ๒๕๖๔
๑.๗.๒.๔	เครื่องสำรองไฟฟ้า ขนาด ๑ KVA	๑	เครื่อง	๕,๐๐๐	๕,๐๐๐	-	-	๕,๐๐๐	เกณฑ์ราคากลางและคุณลักษณะพื้นฐานการจัดทำ อุปกรณ์และระบบคอมพิวเตอร์ ธันวาคม ๒๕๖๔
๑.๗.๒.๕	ระบบงานไฟฟ้า	๑	ระบบ	๖๕,๗๐๐	๖๕,๗๐๐	-	-	๖๕,๗๐๐	สี่ราคา
๑.๗.๓	ห้องจัดแสดงที่ ๓ บริเวณด้านขวาของห้องโถงกลาง บริเวณห้องสมุด (Digital Library)	๑	งาน	๑,๓๕๗,๐๐๐	๑,๓๕๗,๐๐๐	-	-	๑,๓๕๗,๐๐๐	สี่ราคา
๑.๗.๓.๑	อุปกรณ์จัดเก็บข้อมูล ขนาด ๕๐ เทอราไบต์	๑	ชุด	๒๕๐,๐๐๐	๒๕๐,๐๐๐	-	-	๒๕๐,๐๐๐	สี่ราคา
๑.๗.๓.๒	คอมพิวเตอร์ สำหรับประมวลผล ที่แบบที่ ๒ (จอแสดงภาพขนาดไม่น้อยกว่า ๑๙ นิ้ว)	๑	ชุด	๓๐,๐๐๐	๓๐,๐๐๐	-	-	๓๐,๐๐๐	เกณฑ์ราคากลางและคุณลักษณะพื้นฐานการจัดทำ อุปกรณ์และระบบคอมพิวเตอร์ ธันวาคม ๒๕๖๔
๑.๗.๓.๓	ซอฟต์แวร์ จัดการระบบห้องสมุดดิจิทัล	๑	ระบบ	๙๖๕,๐๐๐	๙๖๕,๐๐๐	-	-	๙๖๕,๐๐๐	สี่ราคา
๑.๗.๓.๔	โทรทัศน์ แอลอีดี (LED TV) ขนาด ๖๕ นิ้ว	๑	เครื่อง	๓๐,๐๐๐	๓๐,๐๐๐	-	-	๓๐,๐๐๐	บัญชีราคามาตรฐานครุภัณฑ์ ธันวาคม ๒๕๖๔
	ยอดยกไป			๒๗,๗๐๓,๐๐๐	๒๗,๗๐๓,๐๐๐			๒๗,๗๐๓,๐๐๐	

ลงชื่อ

.....ประธาน

(นายปรีชา ชูสกุล)

ลงชื่อ

.....กรรมการ

(นายสังเวียน งามทัศน์)

ลงชื่อ

.....กรรมการ

(นายวิฑูรย์ วัฒน)

แบบแสดงรายการ ปริมาณ และราคา

โครงการ Chaiyaphum Smart City ระยะที่ ๑

ชื่อโครงการ/งานก่อสร้าง

สถานที่ก่อสร้าง

หน่วยงานเจ้าของโครงการ/งานก่อสร้าง

องค์กรบริหารส่วนจังหวัดชัยภูมิ

แบบเลขที่

ประมาณราคาเมื่อวันที่ ๑ ธันวาคม ๒๕๖๕

ลำดับที่	รายการ	จำนวน	หน่วย	ค่าวัสดุ		ค่าแรงงาน		รวมค่าวัสดุ และค่าแรงงาน	หมายเหตุ
				ราคาต่อหน่วย	จำนวนเงิน	ราคาต่อหน่วย	จำนวนเงิน		
๑.๗.๓.๕	เครื่องสำรองไฟ ขนาด ๑ KVA	๑	เครื่อง	๕,๐๐๐	๕,๐๐๐	-	-	๕,๐๐๐	เกณฑ์ราคากลางและคุณลักษณะพื้นฐานการจัดทำ อุปกรณ์และระบบคอมพิวเตอร์ ธันวาคม ๒๕๖๔
๑.๗.๓.๖	ระบบงานไฟฟ้า สายไฟสำหรับคอมพิวเตอร์	๑	ระบบ	๖๕,๗๐๐	๖๕,๗๐๐	-	-	๖๕,๗๐๐	สีปราคา
๑.๗.๓.๗	โต๊ะวาง ขนาด ๖๐x๑๐๐x๕๐ ซม	๑	ตัว	๑๑,๓๐๐	๑๑,๓๐๐	-	-	๑๑,๓๐๐	สีปราคา
๑.๗.๔	ห้องจัดแสดงที่ ๔ บริเวณทางออกของอาคาร	๑	งาน	๑,๓๑๕,๐๐๐	๑,๓๑๕,๐๐๐	-	-	๑,๓๑๕,๐๐๐	สีปราคา
๑.๗.๔.๑	ขอไฟร์การจักรจัดการ โททอป ซ้อมร้านค้า โอทอป อีคอมเมอร์ซ และแสดงแผน ที่ตั้ง พร้อมระบบนำทาง ไปยังร้านค้า	๑	ระบบ	๙๒๐,๐๐๐	๙๒๐,๐๐๐	-	-	๙๒๐,๐๐๐	สีปราคา
๑.๗.๔.๒	จอภาพทีวีขนาด ๖๐ นิ้ว Touch Screen Full HD	๑	เครื่อง	๑๖๙,๖๐๐	๑๖๙,๖๐๐	-	-	๑๖๙,๖๐๐	สีปราคา
๑.๗.๔.๓	อุปกรณ์กระจายสัญญาณไร้สาย (Access Point)	๑	เครื่อง	๕,๔๐๐	๕,๔๐๐	-	-	๕,๔๐๐	สีปราคา
๑.๗.๔.๔	เครื่องแม่ข่าย ไอออนลบ เพื่อกำจัดเชื้อโรค	๑	เครื่อง	๒๐๐,๐๐๐	๒๐๐,๐๐๐	-	-	๒๐๐,๐๐๐	สีปราคา
๑.๗.๔.๕	ครุภัณฑ์สำนักงาน สำหรับแสดงสินค้า OTOP	๑	ชุด	๒๐,๐๐๐	๒๐,๐๐๐	-	-	๒๐,๐๐๐	สีปราคา
๑.๘	โทรทัศน์ แอล อี ดี (LED TV) แบบ Smart TV ขนาด ๕๕ นิ้ว	๘	เครื่อง	๒๗,๐๐๐	๒๑๖,๐๐๐	-	-	๒๑๖,๐๐๐	บัญชีราคามาตรฐานครุภัณฑ์ ธันวาคม ๒๕๖๔
๑.๙	อุปกรณ์การประชุมทางไกลผ่านจอภาพ	๑	ชุด	๙๕,๐๐๐	๙๕,๐๐๐	-	-	๙๕,๐๐๐	สีปราคา
๑.๑๐	เครื่องบันทึกสัญญาณเสียงและเสียง แบบ HD ไม่น้อยกว่า ๓ ช่องสัญญาณ	๑	ชุด	๑๘๖,๔๐๐	๑๘๖,๔๐๐	-	-	๑๘๖,๔๐๐	สีปราคา
๑.๑๑	กล้องโทรทัศน์วงจรปิดชนิดเครือข่าย แบบมุมมองที่สำหรับติดตั้งภายในอาคาร สำหรับใช้ใน งานรักษาความปลอดภัยทั่วไปและงานอื่นๆ และติดตั้งพร้อมใช้งาน	๒๗	ตัว	๒๑,๙๐๐	๕๙๑,๓๐๐	-	-	๕๙๑,๓๐๐	เกณฑ์ราคากลางและคุณลักษณะพื้นฐานของระบบ กล้องโทรทัศน์วงจรปิด ฉบับเดือนมิถุนายน ๒๕๖๔
๑.๑๒	กล้องโทรทัศน์วงจรปิดชนิดเครือข่าย แบบมุมมองที่สำหรับติดตั้งภายนอกอาคาร สำหรับใช้ใน งานรักษาความปลอดภัยทั่วไปและงานอื่นๆ และติดตั้งพร้อมใช้งาน	๓๐	ตัว	๓๐,๐๐๐	๙๐๐,๐๐๐	-	-	๙๐๐,๐๐๐	เกณฑ์ราคากลางและคุณลักษณะพื้นฐานของระบบ กล้องโทรทัศน์วงจรปิด ฉบับเดือนมิถุนายน ๒๕๖๔
๑.๑๓	กล้องโทรทัศน์วงจรปิดชนิดเครือข่าย แบบมุมมองที่สำหรับติดตั้งภายนอกอาคาร สำหรับใช้ในงานรักษาความปลอดภัย วิศวกรรมภาพ และงานอื่นๆ และติดตั้งพร้อม ใช้งาน	๒๐	ตัว	๗๕,๒๐๐	๑,๕๐๔,๐๐๐	-	-	๑,๕๐๔,๐๐๐	เกณฑ์ราคากลางและคุณลักษณะพื้นฐานของระบบ กล้องโทรทัศน์วงจรปิด ฉบับเดือนมิถุนายน ๒๕๖๔
	ยอดยกไป			๓๒๑,๕๖๒,๗๐๐	๓๒๑,๕๖๒,๗๐๐			๓๒๑,๕๖๒,๗๐๐	

ชื่อ ..... ประธาน ..... กรรมการ ลงชื่อ ..... กรรมการ (นายปรีชา ขุสฤกษ์) (นายปรีชา ขุสฤกษ์)  
 ชื่อ ..... กรรมการ ลงชื่อ ..... กรรมการ (นายสุวิทย์ งามพิทักษ์) (นายสุวิทย์ งามพิทักษ์)  
 ชื่อ ..... กรรมการ ลงชื่อ ..... กรรมการ (นายบุญเลิศ ฉวีวิจิตร) (นายบุญเลิศ ฉวีวิจิตร)

แบบแสดงรายการ ปริมาณ และราคา

โครงการ Chayvaphum Smart City ระยะที่ ๑

ชื่อโครงการ/งานก่อสร้าง

สถานที่ก่อสร้าง

หน่วยงานเจ้าของโครงการ/งานก่อสร้าง

องค์การบริหารส่วนจังหวัดชัยภูมิ

แบบเลขที่

ประมาณราคาเมื่อวันที่ ๑ ธันวาคม ๒๕๖๕

ลำดับที่	รายการ	จำนวน	หน่วย	ค่าวัสดุ		ค่าแรงงาน		รวมค่าวัสดุ และค่าแรงงาน	หมายเหตุ
				ราคาต่อหน่วย	จำนวนเงิน	ราคาต่อหน่วย	จำนวนเงิน		
	ยอดยกมา							๓๒,๕๙๒,๗๐๐	
๑.๑๔	อุปกรณ์บันทึกภาพผ่านเครือข่าย (Network Video Recorder) แบบ ๓๒ ช่อง (อ้างอิงตามเกณฑ์ราคากลางและคุณลักษณะพื้นฐานของระบบกล้องโทรทัศน์วงจรปิด) กระทั่งวงจรปิดที่ต่อเครือข่ายและตั้งคม	๑	ชุด	๑๖๔,๒๐๐	๑๖๔,๒๐๐	-	-	๑๖๔,๒๐๐	เกณฑ์ราคากลางและคุณลักษณะพื้นฐานของระบบกล้องโทรทัศน์วงจรปิด ฉบับเดือนมิถุนายน ๒๕๖๔
๑.๑๕	ลิขสิทธิ์ (License) การใช้งานโปรแกรมแม่ข่ายของชุดควบคุมการบันทึก และบริหารจัดการกล้องโทรทัศน์วงจรปิด สำหรับงานรักษาความปลอดภัย วิศวกรรมและประมวลผลภาพ (Video Management Software)	๗๗	ลิขสิทธิ์	๑๐,๓๐๐	๗๙๓,๑๐๐	-	-	๗๙๓,๑๐๐	สี่ราคา
๑.๑๖	อุปกรณ์กระจายสัญญาณแบบ PoE (PoE L๒ Switch) ขนาด ๑๖ ช่อง	๓	ชุด	๒๐,๒๐๐	๖๐,๖๐๐	-	-	๖๐,๖๐๐	เกณฑ์ราคากลางและคุณลักษณะพื้นฐานของระบบกล้องโทรทัศน์วงจรปิด ฉบับเดือนมิถุนายน ๒๕๖๔
๑.๑๗	อุปกรณ์กระจายสัญญาณ (L๒ Switch) แบบ ๒๔ ช่อง	๒	ชุด	๑๕๐,๔๐๐	๓๐๐,๘๐๐	-	-	๓๐๐,๘๐๐	เกณฑ์ราคากลางและคุณลักษณะพื้นฐานของการจัดหาอุปกรณ์และระบบคอมพิวเตอร์ ธันวาคม ๒๕๖๔
๑.๑๘	อุปกรณ์กระจายสัญญาณแบบ PoE (PoE L๒ Switch) ขนาด ๔ ช่อง	๙	ชุด	๑๑,๔๐๐	๑๐๒,๖๐๐	-	-	๑๐๒,๖๐๐	เกณฑ์ราคากลางและคุณลักษณะพื้นฐานของระบบกล้องโทรทัศน์วงจรปิด ฉบับเดือนมิถุนายน ๒๕๖๔
๑.๑๙	ตู้ CCTV Outdoor Cabinet AC POWER DISTRIBUTION ๔ Universal Outlet HEAVY DUTY FAN ๑ X ๑๕"	๙	ชุด	๓๒,๖๐๐	๒๙๓,๘๐๐	-	-	๒๙๓,๘๐๐	สี่ราคา
๑.๒๐	ตัวรับส่งข้อมูลที่เป็นสัญญาณ FIBER OPTIC ขนาดเล็ก, ๑๐๐๐Base-LX, ๑๓๐๐nm, SMF, ๑๐km	๒๖	ชุด	๓,๔๐๐	๘๘,๔๐๐	-	-	๘๘,๔๐๐	สี่ราคา
๑.๒๑	ตู้สำหรับจัดเก็บเครื่องคอมพิวเตอร์และอุปกรณ์ แบบที่ ๑ (ขนาด ๓๖U)	๑	ชุด	๒๔,๖๐๐	๒๔,๖๐๐	-	-	๒๔,๖๐๐	เกณฑ์ราคากลางและคุณลักษณะพื้นฐานของการจัดหาอุปกรณ์และระบบคอมพิวเตอร์ ธันวาคม ๒๕๖๔
๒	Smart Living (การตั้งทีวีอัจฉริยะ)	๒๔	ชุด	๓๔๐,๗๐๐	๘,๑๗๖,๘๐๐	-	-	๘,๑๗๖,๘๐๐	สี่ราคา
๒.๑	อุปกรณ์แสดงผลภาพระบบสัมผัส Interactive Touch Screen ขนาด ๓๕ นิ้ว พร้อม ขาตั้งล้อเลื่อนและระบบปรับไปฟ้า							๔๓,๙๖๐,๖๐๐	
	ยอดยกไป								

ลงชื่อ

ประธาน

ลงชื่อ

กรรมการ

ลงชื่อ

กรรมการ

ลงชื่อ

กรรมการ

ลงชื่อ

(นายปริชา ชูสกุล)

(รศ.ดร.ทศนีย์ ชูวัฒนนะ)

(นายสังเวียน งามชาติ)

(นายบุญเลิศ อินวิจิตร)

(นายอายุวัฒน์)

แบบแสดงรายการ การ ปริมาณ และราคา

โครงการ Chaiyaphum Smart City ระยะที่ ๑

ชื่อโครงการ/งานก่อสร้าง

สถานที่ก่อสร้าง

หน่วยงานเจ้าของโครงการ/งานก่อสร้าง

องค์การบริหารส่วนจังหวัดชัยภูมิ

แบบเลขที่

ประมาณราคาเมื่อวันที่ ๑ ธันวาคม ๒๕๖๕

ลำดับที่	รายการ	จำนวน	หน่วย	ค่าวัสดุ		ค่าแรงงาน		รวมค่าวัสดุ และค่าแรงงาน	หมายเหตุ
				ราคาต่อหน่วย	จำนวนเงิน	ราคาต่อหน่วย	จำนวนเงิน		
๒.๒	เครื่องคอมพิวเตอร์ สำหรับงานประมวลผล แบบที่ ๒ (จอแสดงผลขนาดไม่น้อยกว่า ๑๙ นิ้ว)	๔	ชุด	๓๐,๐๐๐	๑๒๐,๐๐๐	-	-	๑๕๐,๐๐๐	เกณฑ์ราคากลางและคุณลักษณะพื้นฐานการจัดการจัดหา อุปกรณ์และระบบคอมพิวเตอร์ ธันวาคม ๒๕๖๕
๒.๓	ชุดโปรแกรมระบบปฏิบัติการสำหรับเครื่องคอมพิวเตอร์ และเครื่องคอมพิวเตอร์โน้ตบุ๊ก แบบปฏิบัติการใช้งานประเภทติดตั้งจากโรงงาน (OEM) ที่มีลิขสิทธิ์ถูกต้องตาม กฎหมาย	๔	ชุด	๓,๘๐๐	๑๕,๒๐๐	-	-	๑๙,๐๐๐	เกณฑ์ราคากลางและคุณลักษณะพื้นฐานการจัดการจัดหา อุปกรณ์และระบบคอมพิวเตอร์ ธันวาคม ๒๕๖๕
๒.๔	เครื่องสำรองไฟฟ้า ขนาด ๘๐๐ VA (อ้างอิงตามเกณฑ์ราคากลางและคุณลักษณะ พื้นฐานของการจัดหาอุปกรณ์และระบบคอมพิวเตอร์ กระทรวงดิจิทัลเพื่อเศรษฐกิจ และสังคม ฉบับเดือนธันวาคม ปี ๒๕๖๔)	๔	ชุด	๓,๔๐๐	๑๓,๖๐๐	-	-	๑๗,๐๐๐	เกณฑ์ราคากลางและคุณลักษณะพื้นฐานการจัดการจัดหา อุปกรณ์และระบบคอมพิวเตอร์ ธันวาคม ๒๕๖๕
๒.๕	เครื่องสำรองไฟฟ้า ขนาด ๑ KVA (อ้างอิงตามเกณฑ์ราคากลางและคุณลักษณะพื้นฐาน ของการจัดการจัดหาอุปกรณ์และระบบคอมพิวเตอร์ กระทรวงดิจิทัลเพื่อเศรษฐกิจและสังคม ฉบับเดือนธันวาคม ปี ๒๕๖๔)	๒	ชุด	๗,๘๐๐	๑๕,๖๐๐	-	-	๒๓,๔๐๐	เกณฑ์ราคากลางและคุณลักษณะพื้นฐานการจัดการจัดหา อุปกรณ์และระบบคอมพิวเตอร์ ธันวาคม ๒๕๖๕
๒.๖	เครื่องสำรองไฟฟ้า ขนาด ๓ KVA (อ้างอิงตามเกณฑ์ราคากลางและคุณลักษณะพื้นฐาน ของการจัดการจัดหาอุปกรณ์และระบบคอมพิวเตอร์ กระทรวงดิจิทัลเพื่อเศรษฐกิจและสังคม ฉบับเดือนธันวาคม ปี ๒๕๖๔)	๑	ชุด	๔๓,๘๐๐	๔๓,๘๐๐	-	-	๘๗,๖๐๐	เกณฑ์ราคากลางและคุณลักษณะพื้นฐานการจัดการจัดหา อุปกรณ์และระบบคอมพิวเตอร์ ธันวาคม ๒๕๖๕
๓	Smart Economy (เศรษฐกิจอัจฉริยะ) ระบบ Smart Economy พัฒนาระบบแพลตฟอร์ม <a href="http://www.จอยชัยภูมิ.com">www.จอยชัยภูมิ.com</a> งานการตลาด โฆษณา ประชาสัมพันธ์ ออนไลน์ บุคคลากร การฝึกอบรม บริการ Cloud Service ๒ ปี	๑	ระบบ	๑๐,๐๐๐,๐๐๐	๑๐,๐๐๐,๐๐๐	-	-	๒๐,๐๐๐,๐๐๐	สัญญา
๓.๒	จอ LED ประสิทธิภาพสูงแบบติดตั้งภายนอกอาคาร	๑	ชุด	๒,๓๐๐,๐๐๐	๒,๓๐๐,๐๐๐	-	-	๔,๖๐๐,๐๐๐	สัญญา
๓.๒.๑	จอ LED Display Full Color Outdoor P๑๐ mm. ความกว้างโดยรวมไม่น้อยกว่า ๕.๗๒ เมตร และความสูงโดยรวมไม่น้อยกว่า ๓.๘๔ เมตร	๑	ชุด	๒,๓๐๐,๐๐๐	๒,๓๐๐,๐๐๐	-	-	๔,๖๐๐,๐๐๐	สัญญา
	ยอดคงเหลือ				๕๖,๕๐๐,๐๐๐			๕๖,๕๐๐,๐๐๐	

ลงชื่อ ..... ประธาน (นายปรีชา ชุตกิจ) (นายสังเวียน งามพิถี) (นายบุญเลิศ วัฒนวิจิตร) (นายวายุ วัฒน) กรรมการ กรรมการ กรรมการ กรรมการ